

EdelstahlHAUS[®]

Staukästen für Profis



**Stilvolle Funktionalität
die überzeugt – glänzende
Edelstahlkästen im Blickfang**

Besuchen Sie uns auf der IAA TRANSPORTATION
17. bis 22. September 2024 in Hannover

Halle 26,
Stand C43

» IAA
TRANSPORTATION





Maßgefertigte Edelstahl-Staukästen für Laumeyer Spezialtransporte

Ein langjähriger Kunde berichtet:

Die Firma Laumeyer Spezialtransporte GmbH & Co.KG wurde im Jahr 1963 von Ernst Laumeyer gegründet und wird seit 2014 von den Söhnen Klaus und Andreas Laumeyer fortgeführt. Der Sitz der Firma Laumeyer befindet sich in Westerkappeln-Velpe. Der Betrieb hat sich u. a. auf Schwertransporte im Bereich Holzleimbinder spezialisiert. Dabei spricht man von Längen bis zu 65 m, Breiten bis zu 6 m und Höhen bis zu 4,50 m. Das bisher umfangreichste Projekt war die Lieferung der Dachkonstruktion (Holzleimbinder) für den Flughafen Oslo/Gardermoen in Norwegen.

„Seit 2017 bieten wir in der Region Westerkapeln-Velpe zusätzlich noch BF 4-Begleitungen sowie für das Land Niedersachsen Hilfspolizei-Begleitungen an. Seit vielen Jahren rüstet die Firma Edelstahlhaus aus Westerkappeln unseren gesamten Fuhrpark mit hochwertigen Edelstahl-Staukästen aus. Besonders schätzen wir die Möglichkeit, dass Edelstahlhaus die Kästen stets nach unseren individuellen Wünschen und Maßen anfertigt.“

PEOPLE AND GOODS ON THE MOVE

Meet the pioners of transformation



Hannover

17. bis 22. September 2024

Besuchen Sie uns!

Wir freuen uns darauf, Sie an unserem Stand persönlich begrüßen zu dürfen!

**Halle 26
Stand C43**

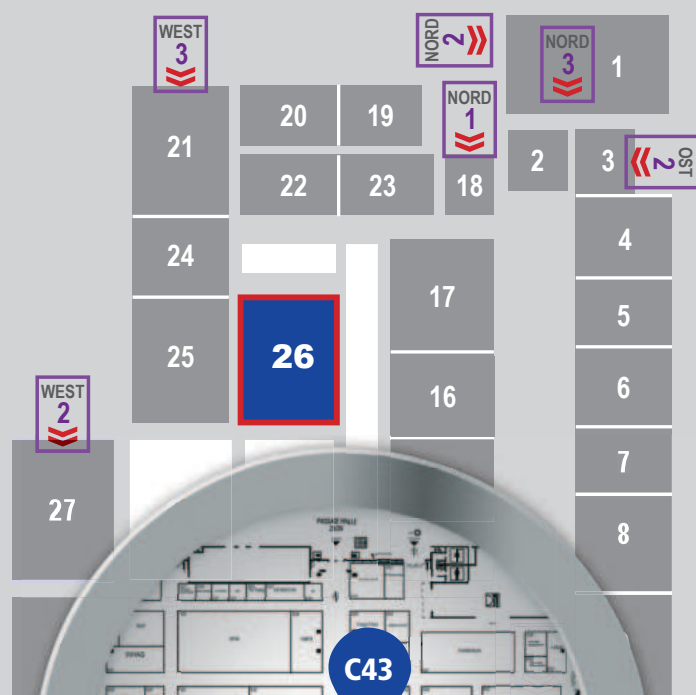



ADE Qualitätsmerkmale 4



ADE Sonderformen 5



ADE Werkzeugkästen 6

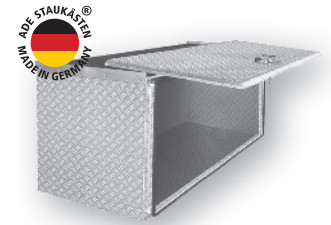

ADE Schubdeckelkästen 8



ADE Busdeckelkästen 10



ADE Schubladenkästen 11



ADE Dachboxen 12

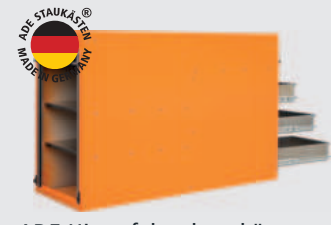

ADE Hinterfahrerhauskästen & Unterflurkästen 14



ADE Rollladenkästen 16



ADE Pritschenkästen 17



ADE Deichselboxen 22

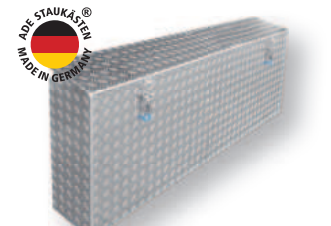

ADE Seitenkästen 24



ADE Zubehör 25



ADE Kotflügel 27



Daken ZEN Werkzeugkästen 28



Daken ZEN Hubwagenkästen 31



Truckbox Pritschenkästen, Unterflurkästen & Deichselboxen 32



Daken Kunststoff Staukästen 34



Daken Deichselboxen, Streugutbehälter 36



Daken Feuerlöschkästen 37



Lago Kunststoff Staukästen 38

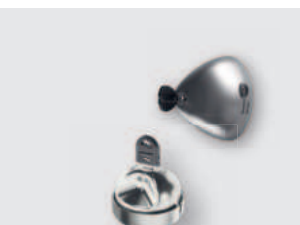

Daken Diebstahlsicherungen 40

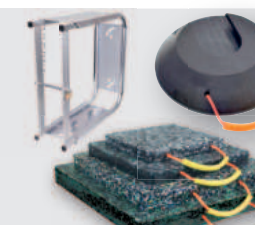

Abstützplatten & Doppelplattenboxen 41



Takler Trittleitern 42

UNSERE STARKEN MARKEN





ADE Qualitätsmerkmale

ADE Staukästen „Qualität, die Sie begleitet“



- ✓ Lange Lebensdauer
- ✓ Umlaufende, austauschbare Gummidichtung für maximale Abdichtung
- ✓ Edelstahlscharniere und -schrauben für erhöhte Haltbarkeit
- ✓ Staub- und wasserdichte Konstruktion

- ✓ Schnelle Lieferung und maßgefertigte Staukästen innerhalb von 3 Wochen nach Zeichnungsfreigabe
- ✓ Abschließbare Verschlüsse für Sicherheit und Schutz
- ✓ Vielfältiges optionales Zubehör wie Dämpfer, Gasdruckfedern, Ketten, Trennwände, Einlegeböden und Schubladen

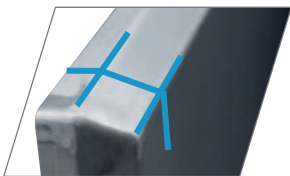

Deckel 2-fach gekantet
• Für eine stabile Ausführung

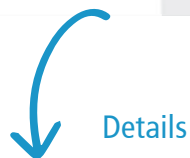

Details

BESTELLEN SIE IHREN STAUKASTEN ONLINE

- Scannen Sie den QR-Code
- Oder telefonisch unter +49 5404 99350-10
- Per E-Mail unter: info@edelstahlhaus.de

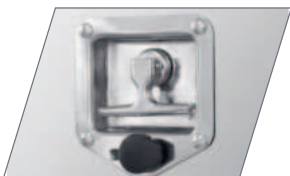

T-Riegelverschlüsse aus Edelstahl
• Rastnase ca. 15mm einstellbar
• Kräftiger Druckguss-Verschlussriegel mit gerundeten Ecken
• Mit Schloss und zwei nummerierten Wendschlüsseln
• Kunststoffabdeckkappe für Schlüsselabdeckung



Vollständig verschweißte Schweißnähte

- Schweißnähte gereinigt
- Umlaufende Gummidichtung
- Innenliegende aufgesteckte Gummidichtung, schnell auswechselbar
- Die Dichtung liegt unterhalb der Beladekante, dies verhindert ein Beschädigen beim Beladen.



Stabile verschraubte Scharniere aus Edelstahl:
• Von innen verschraubt
• Besserer Diebstahlschutz
• Edelstahlschrauben mit selbstsichernden Muttern
• Öffnungswinkel Deckel: 180° (ohne Gasdruckdämpfer)

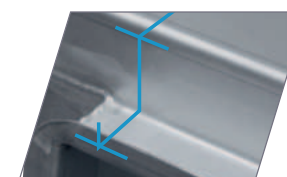

Umlaufende Regenrinne am Staukasten:

- Breite ca. 43 mm
- Staukasten 3-fach gekantet für eine stabile Ausführung

ADE Sonderformen

Ihre Vision, unsere maßgefertigte Antwort



Sonderform Lochbildkasten mit Belüftungselement und Schräge



Rechtwinklige Deckelkantung für glatte Oberfläche bei mehreren Werkzeugkästen



Staukasten Sonderform mit Aussparung und Gasdruckfedern



Staukasten Sonderform mit Aussparung und Schräge

Entdecken Sie hier eine Auswahl unserer Sonderform-Staukästen. Wir bieten eine Vielzahl von Formen mit individuellem Lochbild, Schubladen, Trennwänden, Zwischenböden, Gasdruckdämpfern, Ketten, Belüftungselementen und einer Auswahl an hochwertigen Verschlüssen. >> [Zubehör auf Seite 25 bis 26](#)

Weitere Sonderformen



Lochbildkasten für den Einbau von Hydraulik oder Elektrokomponenten



Pickup Kofferaufbau mit Rollladen



Staukasten mit Teildeckel



Box mit außenliegender Regenrinne (einfaches Beladen, da ohne nach innen stehende Kante).

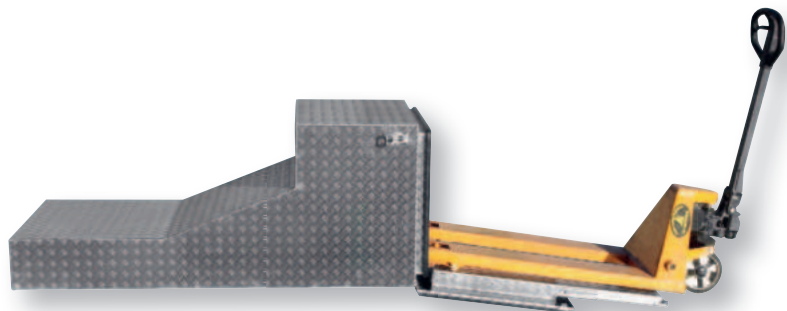

Hubwagenkasten aus Aluminium-Riffelblech mit Klappdeckel. Der Kasten ist mit Spannbügelverschlüssen gesichert und hat eine im Deckel integrierte ausziehbare Auffahrrampe für den Hubwagen.



ADE Werkzeugkästen, Edelstahl



Edelstahl natur



Edelstahl Deckel poliert



Edelstahl poliert

ADE Werkzeugkästen					Edelstahl natur, 1,5 mm		Edelstahl Deckel poliert		Edelstahl poliert	
					■ Lagerware		■ Lagerware		Standardware*	
Breite	Höhe	Tiefe	Ver-schlüsse	Gewicht	Artikelnummer	Nettopreis	Artikelnummer	Nettopreis	Artikelnummer	Nettopreis
400	600	600	1	23 kg	W1V15N040-60-60	351,83 €*6	W1V15X040-60-60	371,63 €*6	W1V15P040-60-60	450,00 €*6
500	350	400	1	15 kg	W1V15N050-35-40	253,54 €*4	W1V15X050-35-40	271,71 €*4	W1V15P050-35-40	321,43 €*4
500	500	500	1	20 kg	W1V15N050-50-50	323,94 €*4	W1V15X050-50-50	334,97 €*4	W1V15P050-50-50	407,86 €*4
600	400	400	1	18 kg	W1V15N060-40-40	310,34 €*4	W1V15X060-40-40	314,23 €*4	W1V15P060-40-40	372,86 €*4
600	400	500	1	20 kg	W1V15N060-40-50	292,40 €*4	W1V15X060-40-50	312,20 €*4	W1V15P060-40-50	398,57 €*4
600	500	500	1	23 kg	W1V15N060-50-50	340,91 €*4	W1V15X060-50-50	360,87 €*4	W1V15P060-50-50	442,14 €*4
600	500	600	1	26 kg	W1V15N060-50-60	384,34 €*6	W1V15X060-50-60	404,30 €*6	W1V15P060-50-60	484,29 €*6
600	600	600	1	29 kg	W1V15N060-60-60	410,29 €*6	W1V15X060-60-60	430,40 €*6	W1V15P060-60-60	535,71 €*6
700	360	350	1	17 kg	W1V15N070-36-35	314,40 €*4	W1V15X070-36-35	334,20 €*4	W1V15P070-36-35	381,43 €*4
700	400	400	1	20 kg	W1V15N070-40-40	339,66 €*4	W1V15X070-40-40	357,06 €*4	W1V15P070-40-40	414,29 €*4
700	500	500	1	25 kg	W1V15N070-50-50	376,57 €*4	W1V15X070-50-50	396,69 €*4	W1V15P070-50-50	470,00 €*4
800	400	400	2	22 kg	W1V15N080-40-40	369,49 €*4	W1V15X080-40-40	387,66 €*4	W1V15P080-40-40	461,43 €*4
800	500	500	1	28 kg	W1V15N080-50-50	377,31 €*6	W1V15X080-50-50	398,96 €*6	W1V15P080-50-50	504,29 €*6
800	500	600	1	31 kg	W1V15N080-50-60	440,60 €*6	W1V15X080-50-60	475,10 €*6	W1V15P080-50-60	570,00 €*6
800	600	600	1	35 kg	W1V15N080-60-60	481,09 €*6	W1V15X080-60-60	502,94 €*6	W1V15P080-60-60	621,43 €*6
1000	400	400	2	26 kg	W1V15N100-40-40	400,06 €*6	W1V15X100-40-40	418,61 €*6	W1V15P100-40-40	514,29 €*6
1000	500	500	1	33 kg	W1V15N100-50-50	425,26 €*6	W1V15X100-50-50	448,64 €*6	W1V15P100-50-50	573,57 €*6
1000	500	600	1	37 kg	W1V15N100-50-60	480,73 €*6	W1V15X100-50-60	515,97 €*6	W1V15P100-50-60	641,43 €*6
1000	600	600	2	41 kg	W1V15N100-60-60	543,31 €*6	W1V15X100-60-60	566,90 €*6	W1V15P100-60-60	712,86 €*6
1200	500	500	2	38 kg	W1V15N120-50-50	525,94 €*6	W1V15X120-50-50	549,53 €*6	W1V15P120-50-50	672,14 €*6
1200	500	600	2	42 kg	W1V15N120-50-60	581,93 €*6	W1V15X120-50-60	617,94 €*6	W1V15P120-50-60	747,14 €*6
1200	600	600	2	47 kg	W1V15N120-60-60	647,83 €*6	W1V15X120-60-60	670,86 €*6	W1V15P120-60-60	784,29 €*6
1450	500	500	2	44 kg	W1V15N145-50-50	619,31 €*6	W1V15X145-50-50	653,77 €*6	W1V15X145-50-50	743,57 €*6



ADE Werkzeugkästen, Aluminium Riffelblech



• Optionales Zubehör wie Ketten erhältlich

ADE Werkzeugkästen					Aluminium Riffelblech, 2,5/4 mm		Aluminium Glatt, 3 mm	
					Lagerware		Standardware*	
Breite	Höhe	Tiefe	Ver-schlüsse	Gewicht	Artikelnummer	Nettopreis	Artikelnummer	Nettopreis
500	350	400	1	10 kg	W1A28R050-35-40	264,51 €* ⁴	W1A30N050-35-40	291,14 €* ⁴
600	400	400	1	13 kg	W1A28R060-40-40	280,97 €* ⁴	W1A30N060-40-40	326,00 €* ⁴
600	400	500	1	14 kg	W1A28R060-40-50	297,43 €* ⁴	W1A30N060-40-50	346,57 €* ⁴
600	500	500	1	16 kg	W1A28R060-50-50	331,66 €* ⁴	W1A30N060-50-50	382,86 €* ⁴
600	600	600	1	20 kg	W1A28R060-60-60	395,20 € ⁶	W1A30N060-60-60	473,14 € ⁶
700	360	350	1	12 kg	W1A28R070-36-35	308,91 €* ⁴	W1A30N070-36-35	362,29 €* ⁴
700	400	400	1	14 kg	W1A28R070-40-40	330,29 €* ⁴	W1A30N070-40-40	372,57 €* ⁴
800	400	400	2	16 kg	W1A28R080-40-40	349,94 €* ⁴	W1A30N080-40-40	411,43 €* ⁴
800	500	500	1	20 kg	W1A28R080-50-50	363,94 €* ⁴	W1A30N080-50-50	439,71 €* ⁴
800	600	600	1	25 kg	W1A28R080-60-60	462,23 €* ⁶	W1A30N080-60-60	544,29 €* ⁶
1000	400	400	2	18 kg	W1A28R100-40-40	376,06 €* ⁴	W1A30N100-40-40	450,86 €* ⁴
1000	500	500	1	23 kg	W1A28R100-50-50	410,51 €* ⁴	W1A30N100-50-50	496,57 €* ⁴
1000	600	600	2	29 kg	W1A28R100-60-60	518,63 €* ⁶	W1A30N100-60-60	601,14 €* ⁶
1200	400	400	2	21 kg	W1A28R120-40-40	450,74 €* ⁶	W1A30N120-40-40	510,29 €* ⁶
1200	500	500	2	27 kg	W1A28R120-50-50	503,60 €* ⁶	W1A30N120-50-50	567,14 €* ⁶
1200	600	600	2	33 kg	W1A28R120-60-60	589,66 €* ⁶	W1A30N120-60-60	663,71 €* ⁶



Scan mich

Der ADE Werkzeugkasten wird in Deutschland gefertigt und überzeugt durch seine hochwertige Qualität. Alle Staukästen besitzen T-Riegelverschlüsse mit einem abschließbaren Schließzylinder, eine umlaufende, aufgesteckte Gummidichtung sowie stabile, von innen verschraubte Edelstahlscharniere.

- ✓ Erstklassige Verarbeitung und durchdachte Funktionalität
- ✓ Mit optionalem Zubehör erweiterbar, wie Ketten, aushängbare Ketten, Dämpfer, Gasdruckfedern, Schubladen, Trennwände und mehr
- ✓ Maßgeschneiderte Sonderanfertigung: Staukästen nach Maß innerhalb von nur 3 Wochen
- ✓ Wasserdicht für den optimalen Schutz

*Die Lieferzeit für Standardware beträgt ca. 3 Wochen



ADE Schubdeckelkästen, Edelstahl



Edelstahl natur



Edelstahl Deckel poliert



Edelstahl poliert

ADE Schubdeckelkästen					Edelstahl natur, 1,5 mm		Edelstahl Deckel poliert		Edelstahl poliert	
					■ Lagerware		■ Lagerware		Standardware*	
Breite	Höhe	Tiefe	Ver-schlüsse	Gewicht	Artikelnummer	Nettopreis	Artikelnummer	Nettopreis	Artikelnummer	Nettopreis
400	600	600	1	23 kg	W4V15N040-60-60	480,40 €*6	W4V15X040-60-60	500,20 €*6	W4V15P040-60-60	578,57 €*6
500	350	400	1	15 kg	W4V15N050-35-40	382,11 €*4	W4V15X050-35-40	400,29 €*4	W4V15P050-35-40	450,00 €*4
500	500	500	1	20 kg	W4V15N050-50-50	452,51 €*4	W4V15X050-50-50	463,54 €*4	W4V15P050-50-50	536,43 €*4
600	400	400	1	18 kg	W4V15N060-40-40	438,91 €*4	W4V15X060-40-40	442,80 €*4	W4V15P060-40-40	501,43 €*4
600	400	500	1	20 kg	W4V15N060-40-50	420,97 €*4	W4V15X060-40-50	440,77 €*4	W4V15P060-40-50	527,14 €*4
600	500	500	1	23 kg	W4V15N060-50-50	469,49 €*4	W4V15X060-50-50	489,44 €*4	W4V15P060-50-50	570,71 €*4
600	500	600	1	26 kg	W4V15N060-50-60	512,91 €*6	W4V15X060-50-60	532,87 €*6	W4V15P060-50-60	612,86 €*6
600	600	600	1	29 kg	W4V15N060-60-60	538,86 €*6	W4V15X060-60-60	558,97 €*6	W4V15P060-60-60	664,29 €*6
700	360	350	1	17 kg	W4V15N070-36-35	442,97 €*4	W4V15X070-36-35	462,77 €*4	W4V15P070-36-35	510,00 €*4
700	400	400	1	20 kg	W4V15N070-40-40	468,23 €*4	W4V15X070-40-40	485,63 €*4	W4V15P070-40-40	542,86 €*4
700	500	500	1	25 kg	W4V15N070-50-50	505,14 €*4	W4V15X070-50-50	525,26 €*4	W4V15P070-50-50	598,57 €*4
800	400	400	2	22 kg	W4V15N080-40-40	526,63 €*4	W4V15X080-40-40	544,80 €*4	W4V15P080-40-40	618,57 €*4
800	500	500	1	28 kg	W4V15N080-50-50	534,46 €*6	W4V15X080-50-50	556,10 €*6	W4V15P080-50-50	661,43 €*6
800	500	600	1	31 kg	W4V15N080-50-60	597,74 €*6	W4V15X080-50-60	632,24 €*6	W4V15P080-50-60	727,14 €*6
800	600	600	1	35 kg	W4V15N080-60-60	638,23 €*6	W4V15X080-60-60	660,09 €*6	W4V15P080-60-60	778,57 €*6
1000	400	400	2	26 kg	W4V15N100-40-40	557,20 €*6	W4V15X100-40-40	575,76 €*6	W4V15P100-40-40	671,43 €*6
1000	500	500	1	33 kg	W4V15N100-50-50	582,40 €*6	W4V15X100-50-50	605,79 €*6	W4V15P100-50-50	730,71 €*6
1000	500	600	1	37 kg	W4V15N100-50-60	637,87 €*6	W4V15X100-50-60	673,11 €*6	W4V15P100-50-60	798,57 €*6
1000	600	600	2	41 kg	W4V15N100-60-60	716,17 €*6	W4V15X100-60-60	724,04 €*6	W4V15P100-60-60	870,00 €*6
1200	500	500	2	38 kg	W4V15N120-50-50	683,09 €*6	W4V15X120-50-50	706,67 €*6	W4V15P120-50-50	829,29 €*6
1200	500	600	2	42 kg	W4V15N120-50-60	739,07 €*6	W4V15X120-50-60	775,09 €*6	W4V15P120-50-60	904,29 €*6
1200	600	600	2	47 kg	W4V15N120-60-60	804,97 €*6	W4V15X120-60-60	828,00 €*6	W4V15P120-60-60	941,43 €*6

Die ADE Staukästen mit Schubdeckel sind wasserdicht. Der Deckel öffnet nach oben und nimmt somit im Innenraum keinen Platz weg. Eine spätere Umrüstung von einem normalen Staukasten zu einem Staukasten mit Schubdeckel ist möglich - und umgekehrt.



ADE Schubdeckelkästen, Aluminium



Aluminium Riffelblech



Aluminium glatt

ADE Schubdeckelkästen					Aluminium Riffelblech, 2,5/4 mm		Aluminium Glatt	
					Lagerware		Standardware*	
Breite	Höhe	Tiefe	Ver-schlüsse	Gewicht	Artikelnummer	Nettopreis	Artikelnummer	Nettopreis
500	350	400	1	10 kg	W4A28R050-35-40	393,09 €* ⁴	W4A30N050-35-40	419,71 €* ⁴
600	400	400	1	13 kg	W4A28R060-40-40	409,54 €* ⁴	W4A30N060-40-40	454,57 €* ⁴
600	400	500	1	14 kg	W4A28R060-40-50	426,00 €* ⁴	W4A30N060-40-50	475,14 €* ⁴
600	500	500	1	16 kg	W4A28R060-50-50	460,23 €* ⁴	W4A30N060-50-50	511,43 €* ⁴
600	600	600	1	20 kg	W4A28R060-60-60	523,77 €* ⁶	W4A30N060-60-60	601,71 €* ⁶
700	360	350	1	12 kg	W4A28R070-36-35	437,49 €* ⁴	W4A30N070-36-35	490,86 €* ⁴
700	400	400	1	14 kg	W4A28R070-40-40	458,86 €* ⁴	W4A30N070-40-40	501,14 €* ⁴
800	400	400	2	16 kg	W4A28R080-40-40	507,09 €* ⁴	W4A30N080-40-40	568,57 €* ⁴
800	500	500	1	20 kg	W4A28R080-50-50	521,09 €* ⁴	W4A30N080-50-50	596,86 €* ⁴
800	600	600	1	25 kg	W4A28R080-60-60	619,37 €* ⁶	W4A30N080-60-60	701,43 €* ⁶
1000	400	400	2	18 kg	W4A28R100-40-40	533,20 €* ⁴	W4A30N100-40-40	608,00 €* ⁴
1000	500	500	1	23 kg	W4A28R100-50-50	567,66 €* ⁴	W4A30N100-50-50	653,71 €* ⁴
1000	600	600	2	29 kg	W4A28R100-60-60	675,77 €* ⁶	W4A30N100-60-60	758,29 €* ⁶
1200	400	400	2	21 kg	W4A28R120-40-40	607,89 €* ⁶	W4A30N120-40-40	667,43 €* ⁶
1200	500	500	2	27 kg	W4A28R120-50-50	660,74 €* ⁶	W4A30N120-50-50	724,29 €* ⁶
1200	600	600	2	33 kg	W4A28R120-60-60	746,80 €* ⁶	W4A30N120-60-60	820,86 €* ⁶



Scan mich

Entdecke unsere Produkte einfach in unserem Online-Shop! **edelstahlhaus.de**

*Die Lieferzeit für Standardware beträgt ca. 3 Wochen



Der Busdeckelkasten öffnet in einer sanften Bewegung nach oben. Auf Anfrage sind andere Breiten und Tiefen mit den Bauhöhen auch in 500 mm und 600 mm möglich.

ADE Busdeckelkästen, Edelstahl, Aluminium



Edelstahl natur



Edelstahl Deckel poliert



Edelstahl poliert

ADE Busdeckelkästen					Edelstahl natur, 1,5 mm		Edelstahl Deckel poliert		Edelstahl poliert	
					■ Lagerware		■ Lagerware		Standardware*	
Breite	Höhe	Tiefe	Ver-schlüsse	Gewicht	Artikelnummer	Nettopreis	Artikelnummer	Nettopreis	Artikelnummer	Nettopreis
500	500	500	1	38 kg	B1V15N050-50-50	738,23 €*6	B1V15X050-50-50	749,26 €*6	B1V15P050-50-50	822,14 €*6
600	500	500	1	39 kg	B1V15N060-50-50	755,20 €*6	B1V15X060-50-50	775,16 €*6	B1V15P060-50-50	856,43 €*6
600	600	600	1	45 kg	B1V15N060-60-60	853,14 €*6	B1V15X060-60-60	873,26 €*6	B1V15P060-60-60	978,57 €*6
700	500	500	1	41 kg	B1V15N070-50-50	790,86 €*6	B1V15X070-50-50	810,97 €*6	B1V15P070-50-50	884,29 €*6
800	500	500	1	44 kg	B1V15N080-50-50	791,60 €*6	B1V15X080-50-50	813,24 €*6	B1V15P080-50-50	918,57 €*6
800	600	600	1	51 kg	B1V15N080-60-60	923,94 €*6	B1V15X080-60-60	945,80 €*6	B1V15P080-60-60	1.064,29 €*6
1000	500	500	1	49 kg	B1V15N100-50-50	839,54 €*7	B1V15X100-50-50	862,93 €*7	B1V15P100-50-50	987,86 €*7
1000	600	600	2	57 kg	B1V15N100-60-60	1.029,03 €*7	B1V15X100-60-60	1.052,61 €*7	B1V15P100-60-60	1.198,57 €*7
1200	500	500	2	54 kg	B1V15N120-50-50	983,09 €*7	B1V15X120-50-50	1.006,67 €*7	B1V15P120-50-50	1.129,29 €*7
1200	600	600	2	63 kg	B1V15N120-60-60	1.133,54 €*7	B1V15X120-60-60	1.156,57 €*7	B1V15P120-60-60	1.270,00 €*7

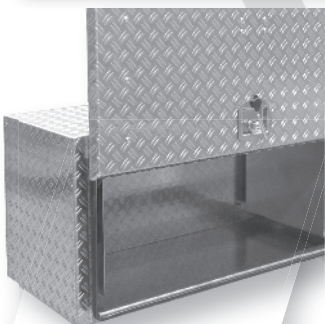

Aluminium Riffelblech

ADE Busdeckelkästen Aluminium					Aluminium Riffelblech 2,5 / 4 mm		Aluminium Glatt	
					■ Lagerware		Standardware*	
Breite	Höhe	Tiefe	Ver-schlüsse	Gewicht	Artikelnummer	Nettopreis	Artikelnummer	Nettopreis
600	500	500	1	32 kg	B1A28R060-50-50	717,37 €*6	B1A30N060-50-50	797,14 €*6
600	600	600	1	36 kg	B1A28R060-60-60	809,49 €*6	B1A30N060-60-60	916,00 €*6
800	500	500	1	36 kg	B1A28R080-50-50	749,66 €*6	B1A30N080-50-50	854,00 €*6
1000	500	500	1	39 kg	B1A28R100-50-50	796,23 €*7	B1A30N100-50-50	910,86 €*7
1000	600	600	2	45 kg	B1A28R100-60-60	975,77 €*7	B1A30N100-60-60	1.086,86 €*7
1200	500	500	2	43 kg	B1A28R120-50-50	932,17 €*7	B1A30N120-50-50	1.024,29 €*7



ADE Schubladenkästen Edelstahl

Weitere Ausführungen



ADE Schubladenkasten W8 flach



ADE Schubladenkasten W8



ADE Schubladenkasten mit überstehendem Deckel Ausführung WS



ADE Schubladenkasten als Y-Achsen-Kasten mit überstehendem Deckel



ADE Schubladenkasten mit 2 Schubladen im Korpus

ADE Schubladenkästen W8					Edelstahl natur, 1,5 mm	
Breite	Höhe	Tiefe	Anzahl Auszüge	Gewicht	Artikelnummer	Nettopreis
Standardware*						
500	250	500	1 Paar	22 kg	W8V15N050-25-50	614,00 €* ⁶
600	250	600	1 Paar	26 kg	W8V15N060-25-50	653,86 €* ⁶
800	250	500	1 Paar	25 kg	W8V15N080-25-60	776,71 €* ⁶
1000	250	600	1 Paar	43 kg	W8V15N100-25-60	856,86 €* ⁶
500	300	500	1 Paar	24 kg	W8V15N050-30-50	634,42 €* ⁶
600	300	500	1 Paar	28 kg	W8V15N060-30-50	694,71 €* ⁶
800	300	600	1 Paar	39 kg	W8V15N080-30-60	810,14 €* ⁶
1000	300	600	1 Paar	46 kg	W8V15N100-30-60	894,00 €* ⁶
500	400	500	2 Paar	29 kg	W8V15N050-40-50	755,43 €* ⁶
600	400	500	2 Paar	32 kg	W8V15N060-40-50	797,57 €* ⁶
800	400	600	2 Paar	44 kg	W8V15N080-40-60	945,14 €* ⁶
1000	400	600	2 Paar	52 kg	W8V15N100-40-60	1.034,57 €* ⁶
500	500	500	2 Paar	33 kg	W8V15N050-50-50	790,71 €* ⁶
600	500	500	2 Paar	37 kg	W8V15N060-50-50	836,14 €* ⁶
800	500	600	2 Paar	50 kg	W8V15N080-50-60	994,86 €* ⁶
1000	500	600	2 Paar	59 kg	W8V15N100-50-60	1.089,86 €* ⁶
500	600	500	2 Paar	37 kg	W8V15N050-60-50	827,43 €* ⁶
600	600	500	2 Paar	41 kg	W8V15N060-60-50	875,14 €* ⁶
800	600	600	2 Paar	55 kg	W8V15N080-60-60	1.041,29 €* ⁶
1000	600	600	2 Paar	65 kg	W8V15N100-60-60	1.143,71 €* ⁶

Der ADE Schubladenkasten ist ein beliebter Staukasten, der oftmals unterhalb der Ladefläche oder zwischen den Achsen eines Fahrzeuges montiert wird. Für eine hohe Stabilität des Schubladenkastens sorgt die hochwertige Verarbeitung und die verwendeten Materialien. Er wird in Deutschland gefertigt und ist in verschiedenen Formen, Größen und Materialien erhältlich. Die integrierte Schublade wird an 2–4 Schwerlastauszügen gehalten.

Staukästen online



Scan mich

*Die Lieferzeit für Standardware beträgt ca. 3 Wochen



ADE Dachboxen, Aluminium Riffelblech

ADE Dachboxen haben Ihre Deckelöffnung oben. Sie werden sehr häufig für Feuerwehrfahrzeuge, Schwerlastkrane oder auch bei Expeditionsmobilen eingesetzt. Die Abdichtung sowie die Regenrinne sind technisch wie bei den ADE-Staukästen ausgeführt. Die Zuhaltung

der Dachboxen erfolgt über Spannbügelverschlüsse. Der Vorteil dieser Verschlussart ist, dass kein Wasser über den Verschluss in die Box eintreten kann. Dachboxen sind in Aluminium Riffelblech, Aluminium glatt, Edelstahl oder Edelstahl poliert erhältlich.



Die Staukästen haben Gasdruckfedern, um den Deckel offen zu halten.

Eine ADE Dachbox ist eine hervorragende Möglichkeit, um zusätzlichen Gepäckraum und Stauraum beispielsweise für Werkzeug und Ausrüstung zu schaffen. Je nachdem wie viel Stauraum Sie benötigen, stehen Ihnen bei uns unterschiedliche Größen an Dachboxen zur Verfügung.



ADE Dachboxen, Aluminium Riffelblech

Ob eine kleine, mittelgroße, große oder sogar eine XXL Dachbox – bei uns werden Sie bestimmt fündig. Dabei besitzt die größte ab Lager verfügbare XXL Dachbox eine Abmessung von 2400x700x400 mm.



**Alle Lagergrößen
sofort verfügbar!**

**Los
geht's!**



www.edelstahlhaus.de

**Sie benötigen die perfekte
Dachbox in Ihrer gewünsch-
ten Größe?**

Nutzen Sie unser Anfrage-
formular, um Ihre indivi-
duelle Dachbox zu
bestellen!



ADE Dachboxen					Aluminium Riffelblech 2,5 / 4 mm	
Breite	Tiefe	Höhe	Ver- schlüsse	Gewicht	Artikelnummer	Nettopreis
500	350	400	1	10 kg	W6A28R050-35-40+G	318,48 €*4
600	400	300	1	13 kg	W6A28R060-40-30+G	284,87 €*4
600	400	400	1	13 kg	W6A28R060-40-40+G	335,29 €*4
600	400	500	1	14 kg	W6A28R060-40-50+G	352,10 €*4
600	500	500	1	16 kg	W6A28R060-50-50+G	368,90 €*4
600	600	600	1	20 kg	W6A28R060-60-60+G	444,53 €*6
700	360	350	1	12 kg	W6A28R070-36-35+G	352,10 €*4
700	400	400	1	14 kg	W6A28R070-40-40+G	368,90 €*4
800	400	300	1	14 kg	W6A28R080-40-30+G	343,69 €*4
800	400	400	1	16 kg	W6A28R080-40-40+G	377,31 €*4
800	500	500	1	20 kg	W6A28R080-50-50+G	419,32 €*4
800	600	600	1	25 kg	W6A28R080-60-60+G	520,16 €*6
1000	400	400	1	18 kg	W6A28R100-40-40+G	402,52 €*4
1000	500	300	1	18 kg	W6A28R100-50-30+G	402,52 €*4
1000	500	500	1	23 kg	W6A28R100-50-50+G	444,53 €*4
1000	600	600	1	29 kg	W6A28R100-60-60+G	587,39 €*6
1200	400	400	2	21 kg	W6A28R120-40-40+2G	536,97 €*6
1200	500	300	2	21 kg	W6A28R120-50-30+2G	494,95 €*6
1200	500	500	2	27 kg	W6A28R120-50-50+2G	604,20 €*6
1200	600	600	2	33 kg	W6A28R120-60-60+2G	671,43 €*6
1400	600	400	2	30 kg	W6A28R140-60-40+2G	595,80 €*6
1500	600	400	2	32 kg	W6A28R150-60-40+2G	629,41 €*6
1600	600	400	2	34 kg	W6A28R160-60-40+2G	646,22 €*6
1800	600	400	2	38 kg	W6A28R180-60-40+2G	705,04 €*6
2000	700	400	2	45 kg	W6A28R200-70-40+2G	814,28 €*7
2200	700	400	2	49 kg	W6A28R220-70-40+2G	864,71 €*8
2400	700	400	2	53 kg	W6A28R240-70-40+2G	915,13 €*8



ADE Rolladenkästen als Hinterfahrerhauskästen, Edelstahl, Aluminium



ADE Rolladenkasten, Edelstahl natur

Unsere ADE Unterflurkästen und Hinterfahrerhauskästen können individuell gestaltet werden und ermöglichen einen bequemen Zugang zum Stauraum unter der Ladefläche oder hinter dem Fahrerhaus auf beiden Seiten des Fahrzeuges.

Sie sind auch für extreme Witterungsverhältnisse wie Schnee, Regen, Spritzwasser und Salz bestens geeignet.

ADE Rolladenkästen mit beidseitigen Rollläden				Edelstahl natur 1,5 mm		
Breite	Höhe	Tiefe	Gewicht	Standardware*	Artikelnummer	Nettopreis
600	600	1800	72 kg		RR2V15N060-60-180	1.827,86 €* ⁹
600	600	2400	89 kg		RR2V15N060-60-240	1.995,71 €* ⁹
800	600	1800	84 kg		RR2V15N080-60-180	1.911,43 €* ⁹
800	600	2400	104 kg		RR2V15N080-60-240	2.097,86 €* ⁹
1000	600	1800	96 kg		RR2V15N100-60-180	2.085,00 €* ¹⁰
1000	600	2400	119 kg		RR2V15N100-60-240	2.308,57 €* ¹⁰
1200	600	1800	107 kg		RR2V15N120-60-180	2.230,00 €* ¹⁰
1200	600	2400	133 kg		RR2V15N120-60-240	2.472,14 €* ¹⁰

*Die Lieferzeit für Standardware beträgt ca. 3 Wochen

				Standardware*	
Breite	Höhe	Tiefe	Gewicht	Artikelnummer	Nettopreis
600	800	1800	85 kg	RR2V15N060-80-180	2.000,57 €* ⁸
600	800	2400	105 kg	RR2V15N060-80-240	2.214,29 €* ⁹
600	1000	1800	95 kg	RR2V15N060-100-180	2.158,57 €* ⁸
600	1000	2400	120 kg	RR2V15N060-100-240	2.392,71 €* ⁹
600	1200	1800	110 kg	RR2V15N060-120-180	2.329,00 €* ⁸
600	1200	2400	135 kg	RR2V15N060-120-240	2.587,29 €* ⁹
600	1400	1800	120 kg	RR2V15N060-140-180	2.513,71 €* ⁸
600	1400	2400	150 kg	RR2V15N060-140-240	2.777,57 €* ⁹

*Die Lieferzeit für Standardware beträgt ca. 5 Wochen

ADE Rolladenkästen mit beidseitigen Rollläden				Aluminium Glatt 3 mm	
Ausführung natur 1,5 mm				Standardware*	
Breite	Höhe	Tiefe	Gewicht	Artikelnummer	Nettopreis
600	600	1800	57 kg	RR2A30N060-60-180	1.763,43 €* ⁹
600	600	2400	70 kg	RR2A30N060-60-240	1.905,14 €* ⁹
800	600	1800	65 kg	RR2A30N080-60-180	1.835,43 €* ⁹
800	600	2400	81 kg	RR2A30N080-60-240	1.987,43 €* ⁹
1000	600	1800	74 kg	RR2A30N100-60-180	1.997,43 €* ¹⁰
1000	600	2400	92 kg	RR2A30N100-60-240	2.080,29 €* ¹⁰
1200	600	1800	83 kg	RR2A30N120-60-180	2.120,57 €* ¹⁰
1200	600	2400	103 kg	RR2A30N120-60-240	2.324,00 €* ¹⁰

*Die Lieferzeit für Standardware beträgt ca. 3 Wochen

				Standardware*	
Breite	Höhe	Tiefe	Gewicht	Artikelnummer	Nettopreis
600	800	1800	60 kg	RR2A30N060-80-180	1.844,00 €* ⁸
600	800	2400	70 kg	RR2A30N060-80-240	2.006,17 €* ⁹
600	1000	1800	70 kg	RR2A30N060-100-180	1.977,49 €* ⁸
600	1000	2400	80 kg	RR2A30N060-100-240	2.156,11 €* ⁹
600	1200	1800	75 kg	RR2A30N060-120-180	2.123,20 €* ⁸
600	1200	2400	85 kg	RR2A30N060-120-240	2.318,29 €* ⁹
600	1400	1800	85 kg	RR2A30N060-140-180	2.285,26 €* ⁸
600	1400	2400	95 kg	RR2A30N060-140-240	2.496,80 €* ⁹

*Die Lieferzeit für Standardware beträgt ca. 5 Wochen



ADE Unterflurkästen / Hinterfahrerhauskästen

Der ADE Unterflur-/Hinterfahrerhauskasten zeichnet sich je nach Einbauweise durch einen Staukasten mit zwei Deckeln bzw. zwei Türen aus. Die beiden Türen bzw. Deckel ermöglichen einen bequemen Zugang zum Stauraum.

ADE Unterflurkästen, Edelstahl, Aluminium



ADE Unterflurkästen mit beidseitigem Deckel				Edelstahl natur 1,5 mm	
Breite	Höhe	Tiefe	Gewicht	Artikelnummer	Nettopreis
400	300	2000	38 kg	U2V15N040-30-200	782,86 €**
400	300	2400	45 kg	U2V15N040-30-240	867,14 €**
500	400	2000	50 kg	U2V15N050-40-200	892,86 €**
500	400	2400	59 kg	U2V15N050-40-240	1.010,00 €**
700	500	2000	69 kg	U2V15N070-50-200	1.078,57 €**
700	500	2400	80 kg	U2V15N070-50-240	1.214,29 €**
800	550	2000	78 kg	U2V15N080-55-200	1.170,00 €**
800	550	2400	91 kg	U2V15N080-55-240	1.342,86 €**
1000	480	2000	86 kg	U2V15N100-48-200	1.260,00 €**
1000	480	2400	100 kg	U2V15N100-48-240	1.414,29 €**
1200	600	2000	107 kg	U2V15N120-60-200	1.575,71 €**
1200	600	2400	124 kg	U2V15N120-60-240	1.771,43 €**

*Die Lieferzeit für Standardware beträgt ca. 3 Wochen • Die Preise für die polierte Ausführung aus Edelstahl entnehmen Sie bitte unserem Online-Shop.

ADE Unterflurkästen mit beidseitigem Deckel				Aluminium Riffelblech 2,5 / 4 mm	
Breite	Höhe	Tiefe	Gewicht	Artikelnummer	Nettopreis
400	300	2000	27 kg	U2A28R040-30-200	688,86 €**
400	300	2400	32 kg	U2A28R040-30-240	779,14 €**
500	400	2000	35 kg	U2A28R050-40-200	788,29 €**
500	400	2400	42 kg	U2A28R050-40-240	892,86 €**
700	500	2000	48 kg	U2A28R070-50-200	930,29 €**
700	500	2400	56 kg	U2A28R070-50-240	1.055,43 €**
800	550	2000	55 kg	U2A28R080-55-200	1.009,14 €**
800	550	2400	64 kg	U2A28R080-55-240	1.134,29 €**
1000	480	2000	60 kg	U2A28R100-48-200	1.066,00 €**
1000	480	2400	70 kg	U2A28R100-48-240	1.211,71 €**
1200	600	2000	75 kg	U2A28R120-60-200	1.340,00 €**
1200	600	2400	87 kg	U2A28R120-60-240	1.492,00 €**

*Die Lieferzeit für Standardware beträgt ca. 3 Wochen / Auch in Aluminium glatt erhältlich.

Sie werden aus hochwertigem Edelstahl, Aluminium Riffelblech oder Aluminium glatt gefertigt und sind staub- und wasserdicht. Die Anzahl und Position der Türen ist frei wählbar. Außerdem haben Sie die Möglichkeit, neben einer Tür, auch Rollladen zu wählen. Die Position

der Scharniere kann links oder rechts wie auch oben oder unten sein. Als mögliches Zubehör empfehlen wir, je nach Ausführung, Ketten, Gasdruckdämpfer oder Trennwände, Ablageböden und Schubladen.



ADE Rolladenkästen

Neben unserer Standardware bieten wir Ihnen Sonderformen nach Ihren Vorgaben an.



ADE Rolladenkästen, Edelstahl, Aluminium

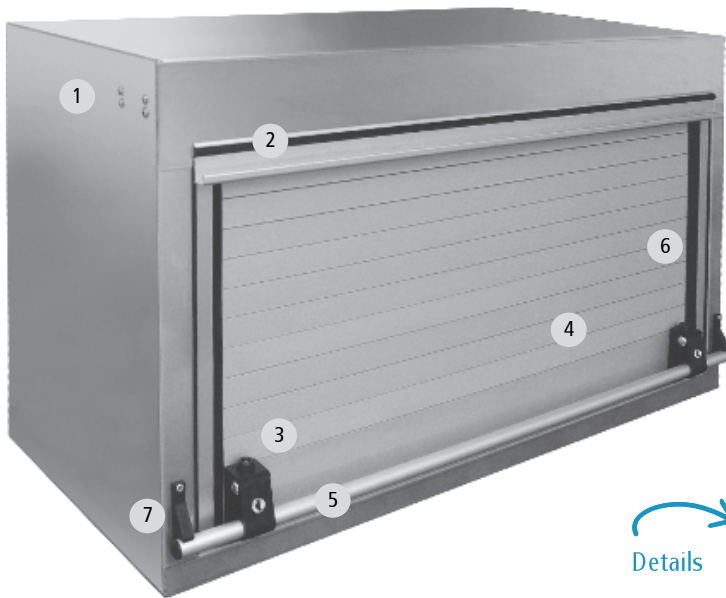

Details



1) Eingebaute Federwelle im vorderen Bereich des Kastens



2) Zusätzliches Dachkantenprofil



3) Zwei gleichschließende Schließzylinder im Griffstangehalter links u. rechts.

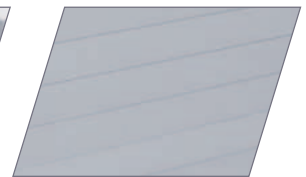

4) Rollade Aluminium eloxiert mit Abdichtung zwischen den einzelnen Lamellen



5) Durchgehendes Griffrohr aus Aluminium



6) Schienen mit Gummiabdichtung



7) Stabiler Stangenverschluss einfach zu bedienen



ADE Rolladenkästen				Edelstahl natur, 1,5 mm	
				Standardware*	
Breite	Höhe	Tiefe	Gewicht	Artikelnummer	Nettopreis
600	600	500	35 kg	RR1V15N060-60-50	839,37 €* ⁶
800	600	500	40 kg	RR1V15N080-60-50	884,74 €* ⁶
1000	600	500	46 kg	RR1V15N100-60-50	977,26 €* ⁷
1200	600	500	51 kg	RR1V15N120-60-50	1.052,63 €* ⁷

*Die Lieferzeit für Standardware beträgt ca. 3 Wochen



ADE Rolladenkästen				Aluminium Riffelblech, 2,5 / 4 mm		Aluminium Glatt, 3 mm	
				Standardware*		Standardware*	
Breite	Höhe	Tiefe	Gewicht	Artikelnummer	Nettopreis	Artikelnummer	Nettopreis
600	600	500	35 kg	RR1A28R060-60-50	858,57 €* ⁶	RR1A30N060-60-50	813,31 €* ⁶
800	600	500	40 kg	RR1A28R080-60-50	914,00 €* ⁶	RR1A30N080-60-50	850,23 €* ⁶
1000	600	500	46 kg	RR1A28R100-60-50	1.016,57 €* ⁷	RR1A30N100-60-50	936,34 €* ⁷
1200	600	500	51 kg	RR1A28R120-60-50	1.102,00 €* ⁷	RR1A30N120-60-50	1.005,31 €* ⁷

*Die Lieferzeit für Standardware beträgt ca. 3 Wochen

Nettopreise zzgl. Versand

Versand- und Verpackungskosten Netto in Deutschland: Paket *¹=4,20 €; *²=8,40 €; *³=12,61 €; *⁴=16,81 €; *⁵=42,02 €; Spedition *⁶=67,23 €; *⁷=92,44 €; *⁸=159,66 €; *⁹=184,87 €; *¹⁰=277,31 € → bei Speditionsversand bitte Rufnummer zur Avisierung angeben



Maßstäbe setzen in Ordnung, Qualität und Zuverlässigkeit!

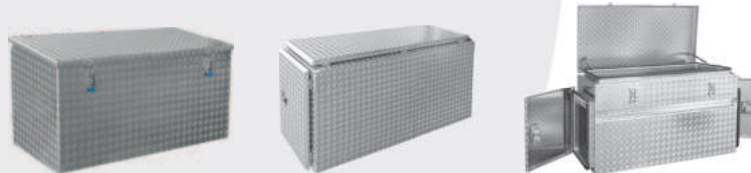

Merkmale	Typ 1	Typ 2	Typ 3
Deckelneigung 5°	✓	-	-
Ohne Zwischenraum montierbar	✓	✓	-
Optional mit Türen	-	✓	✓
Optional mit Aufbewahrungskästen	-	✓	✓
Optional mit Konsolenfüßen	-	✓	✓
Abkantung für zusätzlichen Einlegeboden	-	-	✓
Lagerware inkl. Gasdruckdämpfer	✓	✓	✓

- Mehr Ordnung und Stauraum für Ihren Pritschenwagen
- Standardgrößen ab Lager kurzfristig lieferbar
- Sondergrößen in 3 Wochen lieferbar
- Weitere Materialien wie Edelstahl natur, Edelstahl poliert oder Aluminium glatt möglich

Mit unseren ADE Pritschenkästen schaffen Sie Ordnung auf Ihrem Pritschenwagen. Dieser Pritschenkasten eignet sich perfekt für den Einsatz auf einem Pritschenfahrzeug, Pickup oder Transporter aber auch als Heckbox beispielsweise für ein Wohnmobil. Aufgrund der Vielzahl an unterschiedlichen Pritschenfahrzeugen bieten wir Ihnen eine große

Anzahl an verschiedenen Pritschenboxen an. Sie unterscheiden sich in der Größe, Beschaffenheit und Geometrie. Bei allen ADE Pritschenkästen handelt es sich um hochwertige Staukästen, ein absolutes Qualitätsprodukt Made in Germany.



ADE Pritschenkästen Typ 1, Aluminium Riffelblech

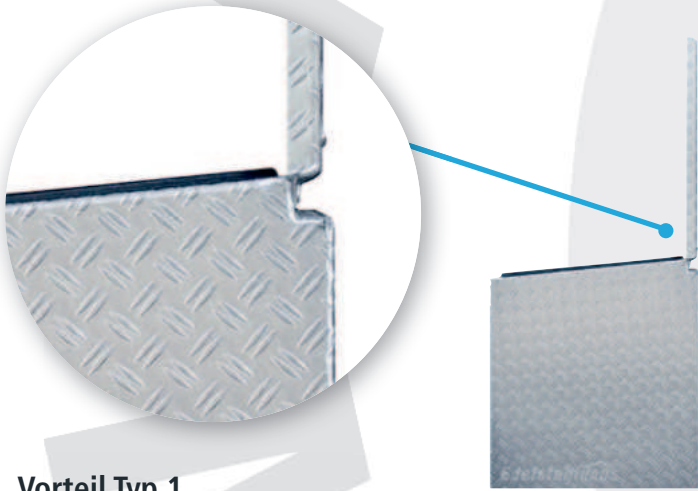

Vorteil Typ 1

Zum Öffnen des Deckels wird kein Freiraum nach hinten benötigt. Dadurch kann der Pritschenkasten bündig an der Bordwand montiert werden. Dies ist besonders bei einer kompakten und platzsparenden Anordnung der Staukästen gewünscht oder bei der Montage von weiterem Zubehör auf der Ladefläche. Der Deckel ist schräg nach vorne geneigt.

ADE Pritschenkasten Typ 1 inkl. Gasdruckfeder				Aluminium Riffelblech 2,5 / 4 mm Lagerware	
Breite	Tiefe	Höhe	Gewicht	Artikelnummer	Nettopreis
1200	580	650	34 kg	P1A28R120-58-65+G	494,95 €*6
1500	580	650	40 kg	P1A28R150-58-65+G	570,59 €*6
1700	580	650	45 kg	P1A28R170-58-65+G	646,22 €*6
1800	580	650	47 kg	P1A28R180-58-65+G	721,85 €*6
1900	580	650	49 kg	P1A28R190-58-65+G	738,65 €*6
2100	580	650	53 kg	P1A28R210-58-65+G	822,69 €*8
2400	580	650	60 kg	P1A28R240-58-65+G	881,52 €*8
1700	750	850	60 kg	P1A28R170-75-85+G	948,74 €*7
1900	750	850	65 kg	P1A28R190-75-85+G	999,16 €*7
1700	750	1000	66 kg	P1A28R170-75-100+G	1.007,56 €*7
1900	750	1000	72 kg	P1A28R190-75-100+G	1.057,98 €*7

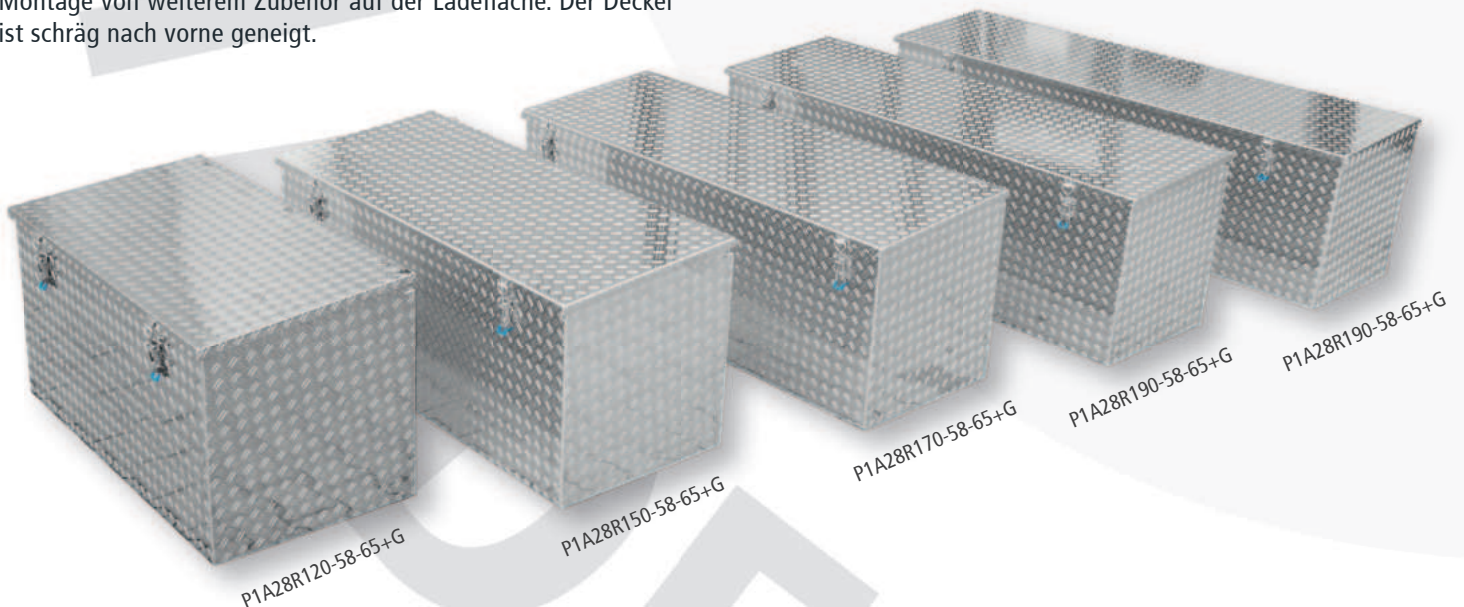



Zur Rückwand ist kein Freiraum erforderlich. Jeder cm wird optimal ausgenutzt.



ADE Pritschenkästen Typ 2, Aluminium Riffelblech

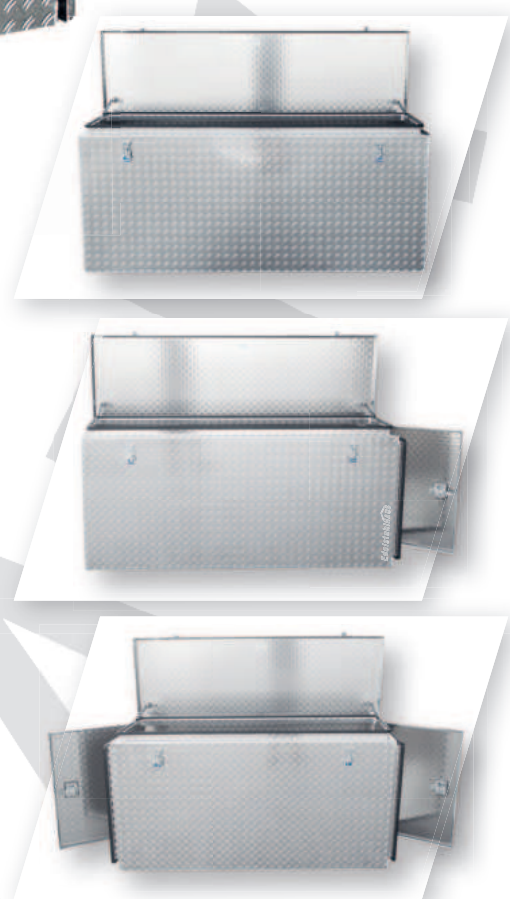
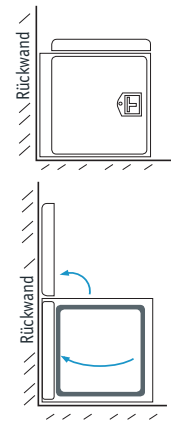
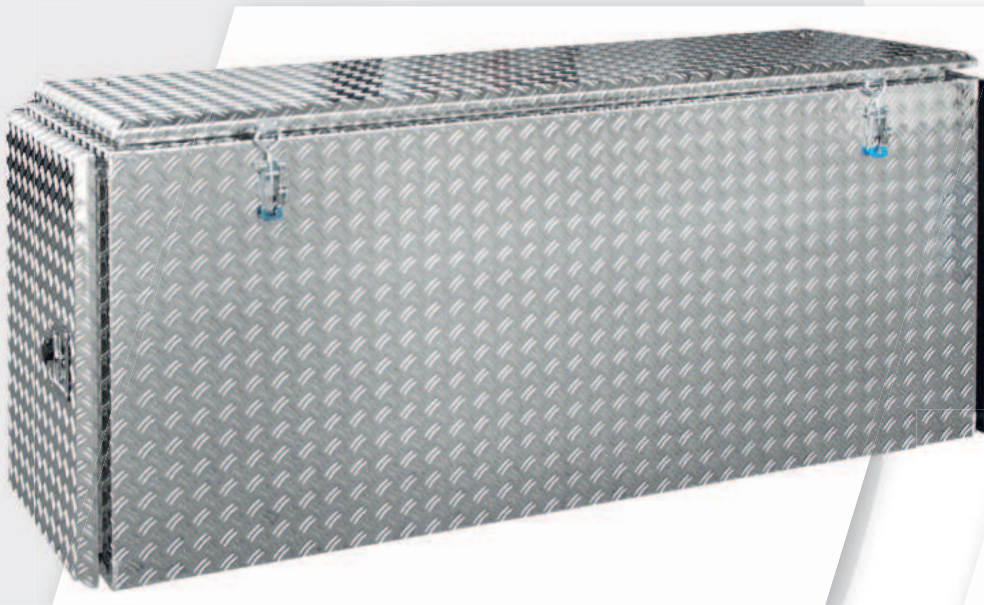

ADE Pritschenkasten Typ 2 inkl. Gasdruckfeder				Aluminium Riffelblech 2,5 / 4 mm	
Pritschenkästen ohne Tür					
Breite	Tiefe	Höhe	Gewicht	Artikelnummer	Nettopreis
1100	560	780	35 kg	P21A28R110-56-78+G	671,43 €*6
1500	560	780	44 kg	P21A28R150-56-78+G	789,07 €*6
1800	560	780	51 kg	P21A28R180-56-78+G	864,70 €*6
Pritschenkästen mit 1 Tür					
Breite	Tiefe	Höhe	Gewicht	Artikelnummer	Nettopreis
1150	560	780	36 kg	P22A28R115-56-78+G	738,65 €*6
1550	560	780	45 kg	P22A28R155-56-78+G	847,90 €*6
1850	560	780	52 kg	P22A28R185-56-78+G	948,74 €*6
Pritschenkästen mit 2 Türen					
Breite	Tiefe	Höhe	Gewicht	Artikelnummer	Nettopreis
1200	560	780	37 kg	P23A28R120-56-78+G	789,07 €*6
1600	560	780	46 kg	P23A28R160-56-78+G	898,32 €*6
1800	560	780	53 kg	P23A28R180-56-78+G	957,14 €*6
1900	560	780	53 kg	P23A28R190-56-78+G	990,75 €*6



ADE Pritschenkästen Typ 3, Aluminium Riffelblech

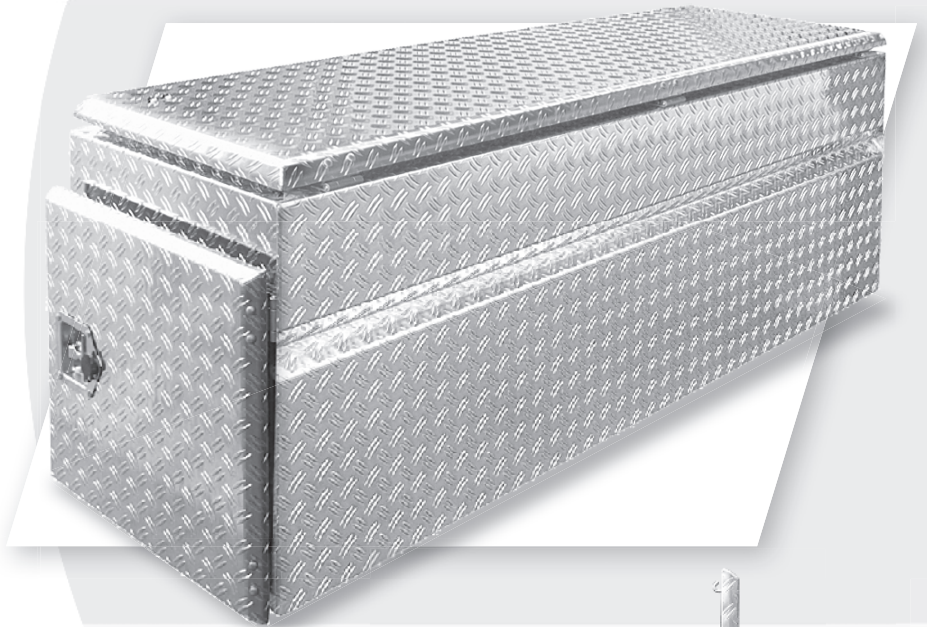

ADE Pritschenkasten Typ 3 inkl. Gasdruckfeder

Aluminium Riffelblech
2,5 / 4 mm

Pritschenkästen ohne Tür

Lagerware

Breite	Tiefe	Höhe	Gewicht	Artikelnummer	Nettopreis
1050	510	650	28 kg	P31A28R105-51-65+G	604,20 €*6
1400	510	650	36 kg	P31A28R140-51-65+G	688,23 €*6
1750	510	650	43 kg	P31A28R175-51-65+G	772,27 €*6

Pritschenkästen mit 1 Tür

Lagerware

Breite	Tiefe	Höhe	Gewicht	Artikelnummer	Nettopreis
1100	510	650	30 kg	P32A28R110-51-65+G	671,43 €*6
1450	510	650	37 kg	P32A28R145-51-65+G	755,46 €*6
1800	510	650	44 kg	P32A28R180-51-65+G	839,49 €*6

Pritschenkästen mit 2 Türen

Lagerware

Breite	Tiefe	Höhe	Gewicht	Artikelnummer	Nettopreis
1150	510	650	31 kg	P33A28R115-51-65+G	730,25 €*6
1500	510	650	38 kg	P33A28R150-51-65+G	814,28 €*6
1850	510	650	45 kg	P33A28R185-51-65+G	898,32 €*6



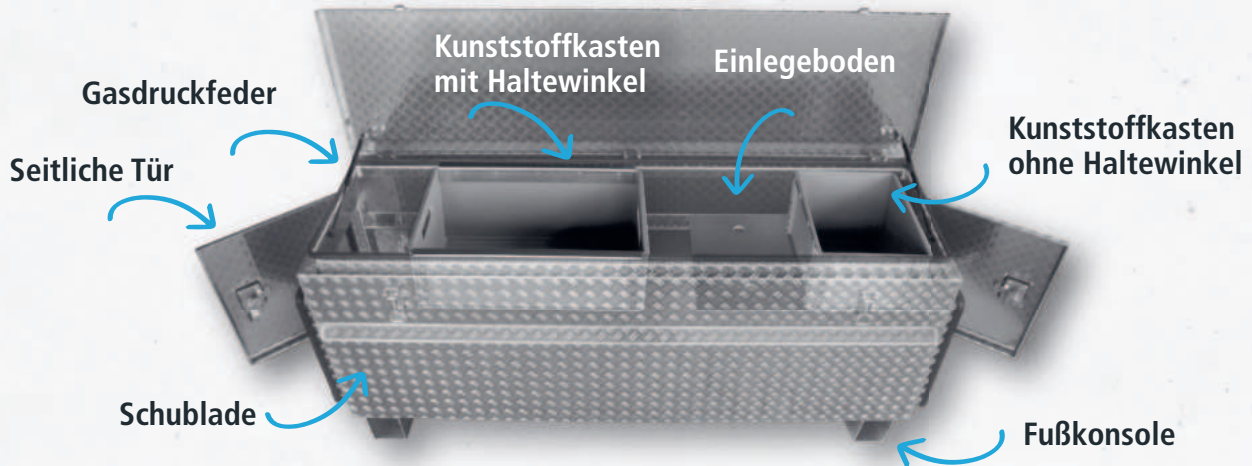

Kleiner Kunststoffkasten, mit Haltewinkel

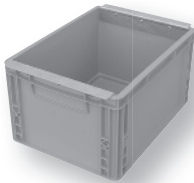

Artikel: P3K40-30-22-HW
400 x 300 x 220 mm

Stck./ 30 €*
Nettopreis

Großer Kunststoffkasten, mit Haltewinkel

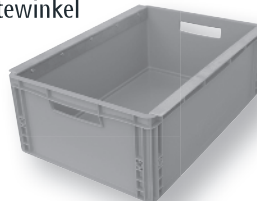

Artikel-Nr.: P3K60-40-22-HW
600 x 400 x 220 mm

Stck./ 40 €*
Nettopreis

2x Gasdruckfeder



Artikel-Nr.: GDF-K2
*bei Kauf eines Staukastens

Paar 60 €*
Nettopreis

Kleiner Kunststoffkasten

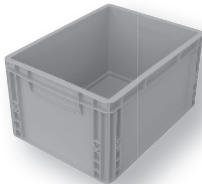

Artikel: P3K40-30-22-HW
400 x 300 x 220 mm

Stck./ 10 €*
Nettopreis

Großer Kunststoffkasten



Artikel: P3K60-40-22
600 x 400 x 220 mm

Stck./ 15 €*
Nettopreis

oder 2x Ketten



Artikel-Nr.: KET1102
*bei Kauf eines Staukastens

Paar 20 €*
Nettopreis

Fußkonsolen für den Transport mit dem Gabelstapler



Artikel: P3-FK-02
2 Fußkonsolen

Paar 75 €*
Nettopreis

Einlegeboden



Artikel: P3EB34-49-4
340 x 490 x 40 mm

Stck./ 30 €*
Nettopreis

Schublade



Artikel-Nr.: P3-S-A30N036-08-61
360 x 610 x 80 mm ohne Einbau

Stck./ 288,83 €*
Nettopreis

Die Montagekosten je Schublade betragen 39,- Netto.



Premium Deichselboxen, D2 Trapez, inkl. Gasdruckfeder

Der Deckel wird durch die Gasdruckfeder sicher offengehalten.

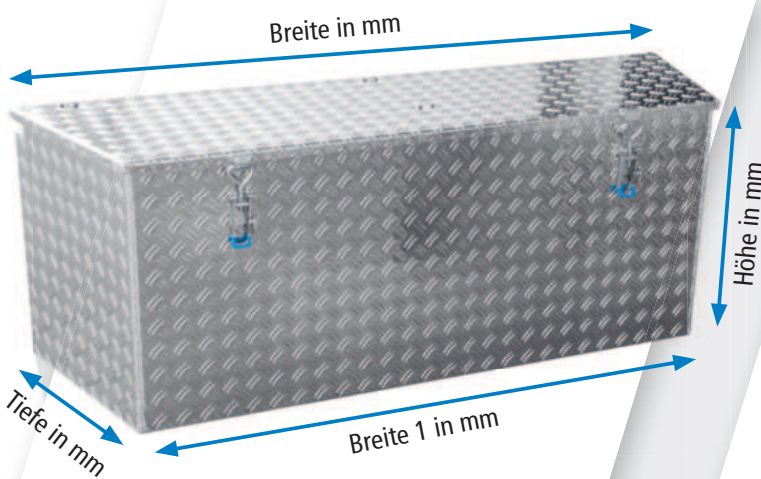

Vorteil Premium Deichselbox:

Der Deckel der Premium Deichselbox steht im geöffneten Zustand nicht über.

ADE Deichselboxen D2 Trapez inkl. Gasdruckfeder

Aluminium Riffelblech 2,5/4 mm

Lagerware

Breite	Breite 1	Tiefe	Höhe	Gewicht	Artikelnummer	Nettopreis
600	400	300	300	9 kg	D2A28R060-040-30-30+G	259,66 € ^{*4}
800	600	350	350	13 kg	D2A28R080-060-30-35+G	293,27 € ^{*4}
900	500	400	400	13 kg	D2A28R090-050-50-40+G	368,90 € ^{*4}
1000	750	350	350	15 kg	D2A28R100-075-30-35+G	343,69 € ^{*4}
1000	750	400	400	17 kg	D2A28R100-075-35-40+G	368,90 € ^{*4}
1000	750	500	500	19 kg	D2A28R100-075-35-50+G	377,31 € ^{*4}
1000	750	500	500	21 kg	D2A28R100-075-40-50+G	394,11 € ^{*4}
1150	900	550	550	25 kg	D2A28R115-090-40-55+G	444,53 € ^{*4}
1400	1150	500	500	27 kg	D2A28R140-115-40-50+G	461,34 € ^{*6}
1600	1350	500	500	30 kg	D2A28R160-135-40-50+G	503,36 € ^{*6}

Neben unserer Standardware bieten wir Ihnen Sonderformen und -farben nach Kundenvorgaben an.



Abbildung: Sonderanfertigung

Premium Deichselboxen, D6 Rechteck, inkl. Gasdruckfeder

Der Deckel wird durch die Gasdruckfeder sicher offengehalten.

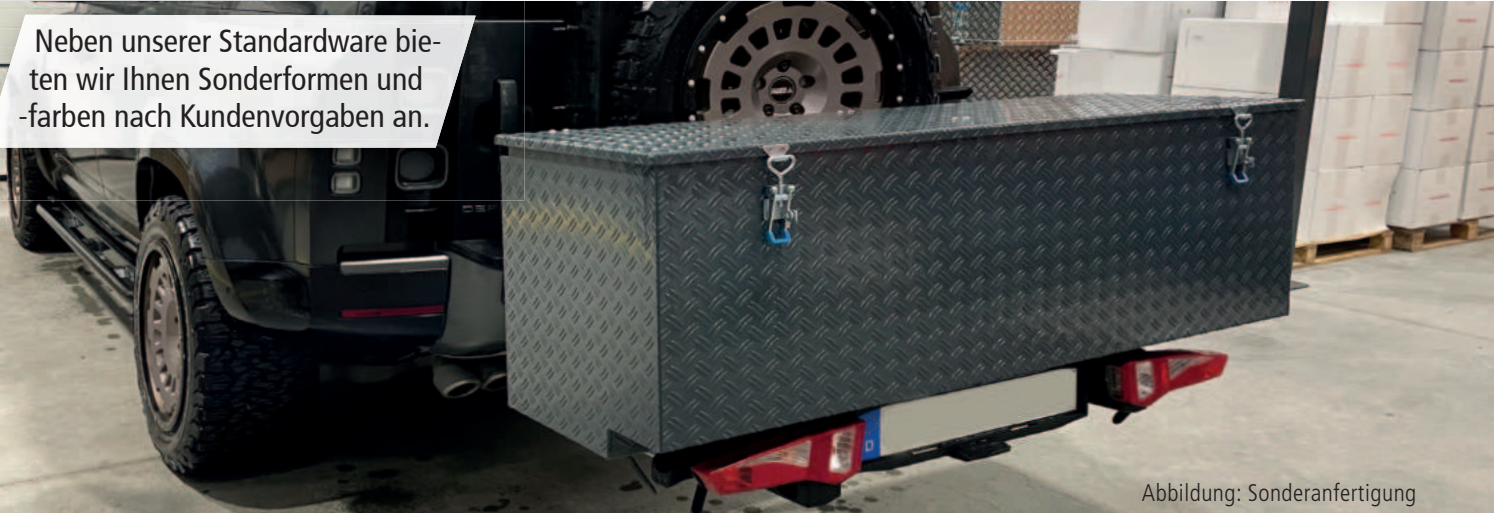
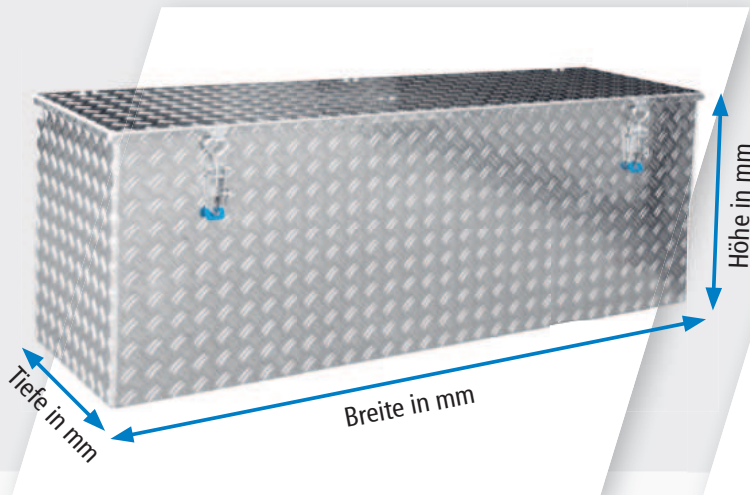

ADE Deichselboxen D6 Rechteck inkl. Gasdruckfeder

Aluminium Riffelblech 2,5/4 mm

Lagerware

Breite	Tiefe	Höhe	Gewicht	Artikelnummer	Nettopreis
480	300	250	6 kg	D6A28R048-048-30-25+G	242,85 €*4
600	300	300	9 kg	D6A28R060-060-30-30+G	259,66 €*4
800	300	350	13 kg	D6A28R080-080-30-35+G	284,87 €*4
900	500	400	19 kg	D6A28R090-090-50-40+G	343,69 €*4
1000	300	350	15 kg	D6A28R100-100-30-35+G	326,89 €*4
1000	350	400	17 kg	D6A28R100-100-35-40+G	368,90 €*4
1000	350	500	19 kg	D6A28R100-100-35-50+G	377,31 €*4
1150	400	550	25 kg	D6A28R115-115-40-55+G	444,53 €*4
1400	400	500	27 kg	D6A28R140-140-40-50+G	461,34 €*6
1600	400	500	30 kg	D6A28R160-160-40-50+G	503,36 €*6
1800	400	500	34 kg	D6A28R180-180-40-50+G	562,18 €*6

Staukästen online



Stauraum gefällig?

Besuchen Sie unser Angebot an Deichselboxen für Anhänger und Wohnwagen!



ADE Seitenkästen, Aluminium Riffelblech

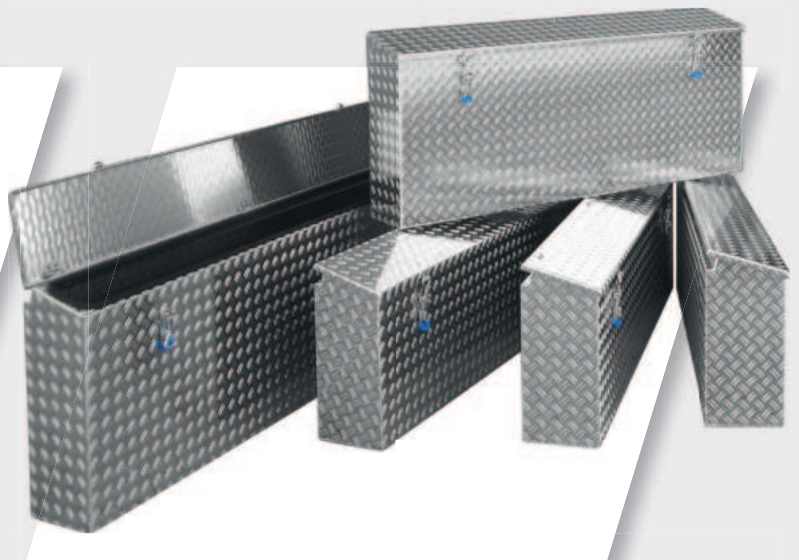
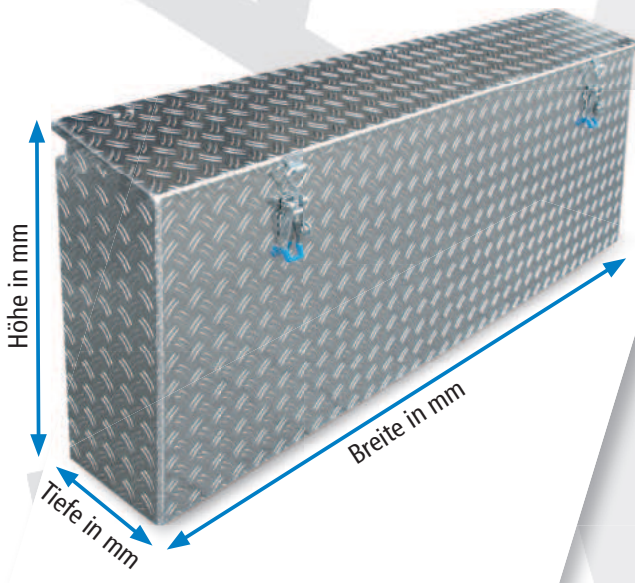

Unsere Seitenkästen sind in Alu Riffelblech, Aluminium glatt, Edelstahl natur und Edelstahl poliert erhältlich. Der Deckel ist nach vorne um 15° geneigt. Zum Öffnen des Deckels wird kein Freiraum nach hinten benötigt, dementsprechend kann die Box rückwärtig, ohne Zwischenraum, an

eine Bordwand montiert werden. Dieser Kasten eignet sich besonders gut für Pferdeanhänger als Ergänzung zur Sattelkammer für Besen, Futter, etc. Der Seitenkasten kann auch beidseitig montiert werden und werdet Ihren Pferdetransporter deutlich auf.



Vorteile Seitenkästen:
Der Deckel des Seitenkastens steht im geöffneten Zustand nicht über.

ADE Seitenkästen				Aluminium Riffelblech, 2,5/4 mm	
				Lagerware	
Breite	Tiefe	Höhe	Gewicht	Artikelnummer	Nettopreis
800	220	300	11 kg	S2A28R080-22-30	259,66 €* ⁴
800	220	400	12 kg	S2A28R080-22-40	284,87 €* ⁴
900	220	400	13 kg	S2A28R090-22-40	301,68 €* ⁴
1000	220	400	14 kg	S2A28R100-22-40	310,08 €* ⁴
1150	220	400	18 kg	S2A28R115-22-40	343,69 €* ⁴
1150	220	500	19 kg	S2A28R115-22-50	352,10 €* ⁴
1400	220	500	21 kg	S2A28R140-22-50	427,73 €* ⁶
1500	220	600	23 kg	S2A28R150-22-60	469,74 €* ⁶
1600	220	500	24 kg	S2A28R160-22-50	469,74 €* ⁶
1800	220	500	26 kg	S2A28R180-22-50	545,38 €* ⁶
1800	220	600	30 kg	S2A28R180-22-60	570,59 €* ⁶

ADE Ersatzdeckel, Edelstahl, Aluminium

ADE Ersatzdeckel, Aluminium Riffelblech, 1,5 mm

Breite	Höhe	Verschlüsse*	Gewicht	Artikelnummer	Nettopreis
500	350	1	3 kg	D-W1A28R050-35	97,20 €* ⁴
600	400	1	4 kg	D-W1A28R060-40	103,37 €* ⁴
600	500	1	4 kg	D-W1A28R060-50	110,97 €* ⁴
600	600	1	5 kg	D-W1A28R060-60	131,43 €* ⁴
700	360	1	4 kg	D-W1A28R070-36	121,14 €* ⁴
700	400	1	4 kg	D-W1A28R070-40	124,29 €* ⁴
800	400	2	4 kg	D-W1A28R080-40	127,31 €* ⁴
800	500	1	5 kg	D-W1A28R080-50	136,97 €* ⁴
800	600	1	6 kg	D-W1A28R080-60	145,20 €* ⁴
1000	400	2	5 kg	D-W1A28R100-40	134,91 €* ⁴
1000	500	1	6 kg	D-W1A28R100-50	162,97 €* ⁴
1000	600	2	7 kg	D-W1A28R100-60	171,20 €* ⁴
1200	400	2	6 kg	D-W1A28R120-40	158,86 €* ⁴
1200	500	2	7 kg	D-W1A28R120-50	174,69 €* ⁴
1200	600	2	8 kg	D-W1A28R120-60	191,03 €* ⁴

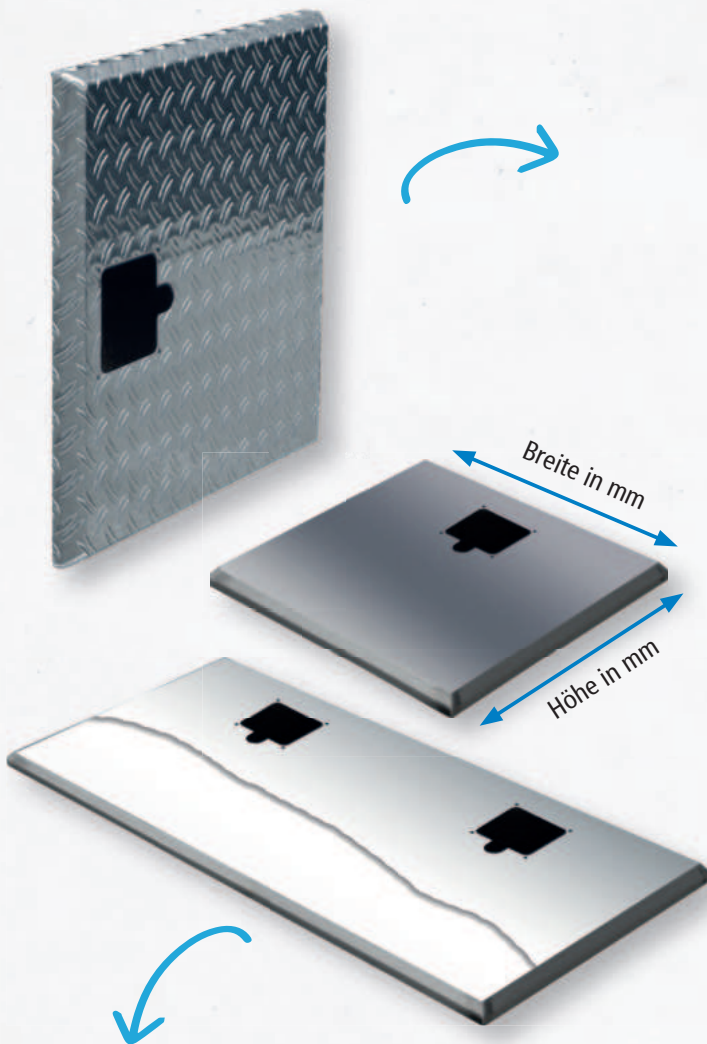

Ersatz-Gummidichtung

Artikel-Nr.: ESH01D
(Preise auf Anfrage)

T-Riegelverschluss

Artikel-Nr.: ESH1003

20,97 €*¹
Nettopreis



T-Riegelverschluss für Vorhängeschloss

Artikel-Nr.: ESH1002

29,37 €*¹
Nettopreis



T-Riegelverschluss komplett aus Edelstahl

Artikel-Nr.: ESH2001

29,37 €*¹
Nettopreis



T-Kompressionsverschluss



Artikel-Nr.: ESH-TGK-01

33,57 €*¹
Nettopreis

Scharnier aus Edelstahl



Artikel-Nr.: ESH-TGK-01

9,20 €*¹
Nettopreis

Spannbügelverschluss

Edelstahl

verzinkt



Artikel-Nr.: ESH1101SE

Artikel-Nr.: ESH1102SV

20,97 €*¹
Nettopreis

20,97 €*¹
Nettopreis

ADE Ersatzdeckel				Edelstahl natur, 1,5 mm		Edelstahl Deckel poliert	
Breite	Höhe	Verschlüsse*	Gewicht	Artikelnummer	Nettopreis	Artikelnummer	Nettopreis
400	600	1	4 kg	D-W1V15N040-60	102,37 €* ⁴	D-W1V15P040-60	107,03 €* ⁴
500	350	1	4 kg	D-W1V15N050-35	96,14 €* ⁴	D-W1V15P050-35	100,03 €* ⁴
500	500	1	4 kg	D-W1V15N050-50	102,94 €* ⁴	D-W1V15P050-50	106,83 €* ⁴
600	400	1	4 kg	D-W1V15N060-40	102,37 €* ⁴	D-W1V15P060-40	107,03 €* ⁴
600	500	1	5 kg	D-W1V15N060-50	109,43 €* ⁴	D-W1V15P060-50	114,67 €* ⁴
600	600	1	6 kg	D-W1V15N060-60	129,34 €* ⁴	D-W1V15P060-60	135,17 €* ⁴
700	360	1	5 kg	D-W1V15N070-36	119,63 €* ⁴	D-W1V15P070-36	124,30 €* ⁴
700	400	1	5 kg	D-W1V15N070-40	123,71 €* ⁴	D-W1V15P070-40	126,83 €* ⁴
700	500	1	6 kg	D-W1V15N070-50	112,54 €* ⁴	D-W1V15P070-50	118,37 €* ⁴
800	400	2	5 kg	D-W1V15N080-40	127,60 €* ⁴	D-W1V15P080-40	131,49 €* ⁴
800	500	1	6 kg	D-W1V15N080-50	134,86 €* ⁴	D-W1V15P080-50	141,07 €* ⁴
800	600	1	7 kg	D-W1V15N080-60	141,86 €* ⁴	D-W1V15P080-60	148,84 €* ⁴
1000	400	2	6 kg	D-W1V15N100-40	137,19 €* ⁴	D-W1V15P100-40	141,46 €* ⁴
1000	500	1	8 kg	D-W1V15N100-50	159,70 €* ⁴	D-W1V15P100-50	167,09 €* ⁴
1000	600	2	9 kg	D-W1V15N100-60	168,64 €* ⁴	D-W1V15P100-60	176,80 €* ⁴
1200	500	2	9 kg	D-W1V15N120-50	170,84 €* ⁴	D-W1V15P120-50	179,00 €* ⁴
1200	600	2	11 kg	D-W1V15N120-60	200,87 €* ⁶	D-W1V15P120-60	209,61 €* ⁶
1450	500	2	11 kg	D-W1V15N145-50	212,31 €* ⁶	D-W1V15P145-50	223,77 €* ⁶

*Angabe der Verschlüsse bezieht sich bei dem Ersatzdeckel nur auf die bereits erfolgten Bohrungen für den Anbau.

Schublade



Innemaße für Schublade		Kompatibler ADE Staukasten Edelstahl Edelstahl natur 1,5 mm					Lagerware	
Breite	Tiefe	Breite	Höhe	Tiefe	Gewicht	Artikelnummer	Set Nettopreis	
200	500	400	600	600	10 kg	S-W1V15N040-08-60	295,57 €**4	
300	300	500	350	400	9 kg	S-W1V15N050-08-40	264,30 €**4	
300	400	500	500	500	10 kg	S-W1V15N050-08-50	284,70 €**4	
400	400	600	500	500	11 kg	S-W1V15N060-08-50	286,64 €**4	
400	500	600	600	600	12 kg	S-W1V15N060-08-60	315,00 €**4	
500	400	700	500	500	12 kg	S-W1V15N070-08-50	296,36 €**4	
600	400	800	500	500	13 kg	S-W1V15N080-08-50	300,24 €**4	
600	500	800	600	600	14 kg	S-W1V15N080-08-60	328,60 €**4	
800	400	1000	500	500	15 kg	S-W1V15N100-08-50	315,79 €**4	
800	500	1000	600	600	15 kg	S-W1V15N100-08-60	344,14 €**4	
1000	400	1200	500	500	15 kg	S-W1V15N120-08-50	325,50 €**4	

Wir liefern auch gerne den Staukasten inkl. der montierten Schublade.
Die Montagekosten je Schublade betragen 39,- Netto.

Die beidseitig gekanteten Halter sowie die Schubladen sind aus Edelstahl hergestellt. Sie können die Schubladen in der Höhe des Kastens frei wählen. Die Befestigung erfolgt an den Seitenwänden mit je vier Edelstahl Schrauben. Die Schwerlastauszüge sind aus kaltverformtem Stahl. Ihre Oberfläche ist hochglanzverzinkt und hat ein chromatiertes Erscheinungsbild. Die maximal zulässige Tragkraft beträgt 100 kg. Die Verriegelung erfolgt automatisch im geöffneten und geschlossenen

Zustand. Sie sind geräuscharm, da die Anschläge mit Puffern ausgestattet sind. Die Schwerlastauszüge sind selbstreinigend.

Das Set besteht aus 3 Teilen – 2 seitliche Halter und eine Schublade. Zum Set gehören auch: 8 Edelstahlschrauben mit Muttern. Die Höhe der Schublade beträgt 80 mm. Den nutzbaren Innenraum entnehmen Sie bitte der Tabelle. Die max. Belastung der Schublade beträgt 25 kg gleichmäßig verteilte Flächenlast.

Gasdruckdämpfer - 2 Stk.



Gasdruckdämpfer dämpfen Bewegungen und kontrollieren Geschwindigkeiten.

Artikel-Nr.: GDD-U (90°)

Paar 60 €*
Nettopreis

Gasdruckfeder - 2 Stk.



Hält Objekte in einer bestimmten Position.

Artikel-Nr.: GDF-K2
(bis 130°)

Paar 60 €*
Nettopreis

Artikel-Nr.: GDF-G2
(bis 160°)

Paar 80 €*
Nettopreis

Kette fest montiert oder aushängbar



Kette, fest montiert

Artikel-Nr.: KET1101, 1-seitig

Artikel-Nr.: KET1102, 2-seitig

Nettopreis

10 €*¹

20 €*¹

Kette, aushängbar

Artikel-Nr.: KET1101, 1-seitig

Artikel-Nr.: KET1102, 2-seitig

15 €*¹

30 €*¹

Belüftungselemente zur Belüftung von Staukästen

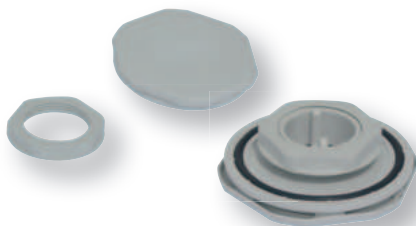

- Wasserschutztest bis IP69K
- Temperaturbeständig - 40°C bis 125°C
- Beständig gegen salzige Umgebungen

Artikel-Nr.: BLE1001

29,37 €*¹
Nettopreis

Boden und Trennwände aus Edelstahl und Aluminium



Preis auf Anfrage.

Verkleidungen und Aufbaurahmen



Verkleidungen und Aufbaurahmen mit Deckel in Sondergrößen. Preis auf Anfrage.



ADE Kotflügel



Kotflügel nach Ihren Vorgaben Unsere individuellen Radabdeckungen für Fahrzeuge

Wir bieten maßgefertigte Lösungen für Radabdeckungen an, die exakt auf die Anforderungen und Fahrzeugmodelle unserer Kunden zugeschnitten sind. Diese hochwertigen Radkotflügel erfüllen nicht nur ihren Zweck, indem sie das Aufwirbeln von Regen-, Schmutz- und Steinspritzern während der Fahrt minimieren, sondern bieten auch einen Schutz für das Fahrzeug vor Verunreinigungen und Steinschlag.

Wir fertigen Kotflügel nach Ihren Vorgaben:

- ✓ Unsere Standardmaterialien umfassen Aluminium-Riffelblech „Duet-Blech“ in den Stärken von 2,5/4mm oder 3,5/5mm. Alternativ können Sie auch Ihr bevorzugtes Material angeben.
- ✓ Wir berücksichtigen Ihre Vorgaben zur Befestigung oder Aussteifung und passen den Kotflügel auf Ihre Anforderungen an.
- ✓ Unser Fertigungsangebot erstreckt sich auf alle kantbaren Materialien. Bitte beachten Sie, dass wir keine runden Kotflügel herstellen.
- ✓ Bestellungen ab einem Kotflügel möglich.
- ✓ Die Lieferzeit beträgt 3 Wochen nach Zeichnungsfreigabe.

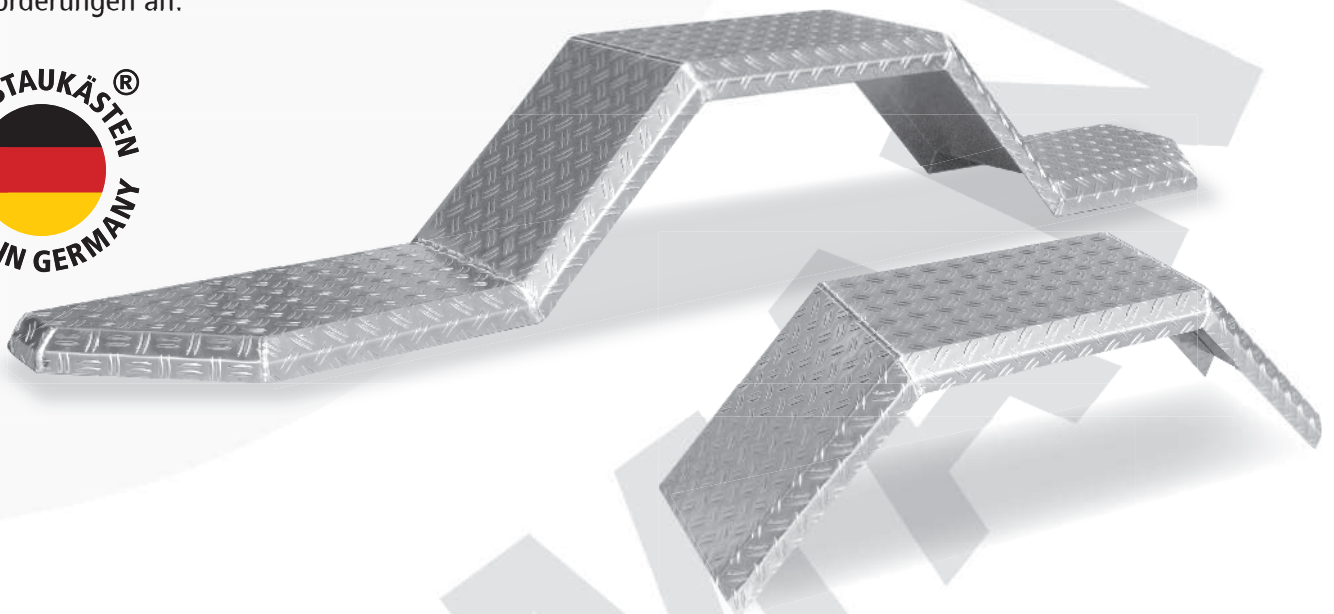



Daken ZEN Werkzeugkästen, elektroverzinkter Stahl schwarz

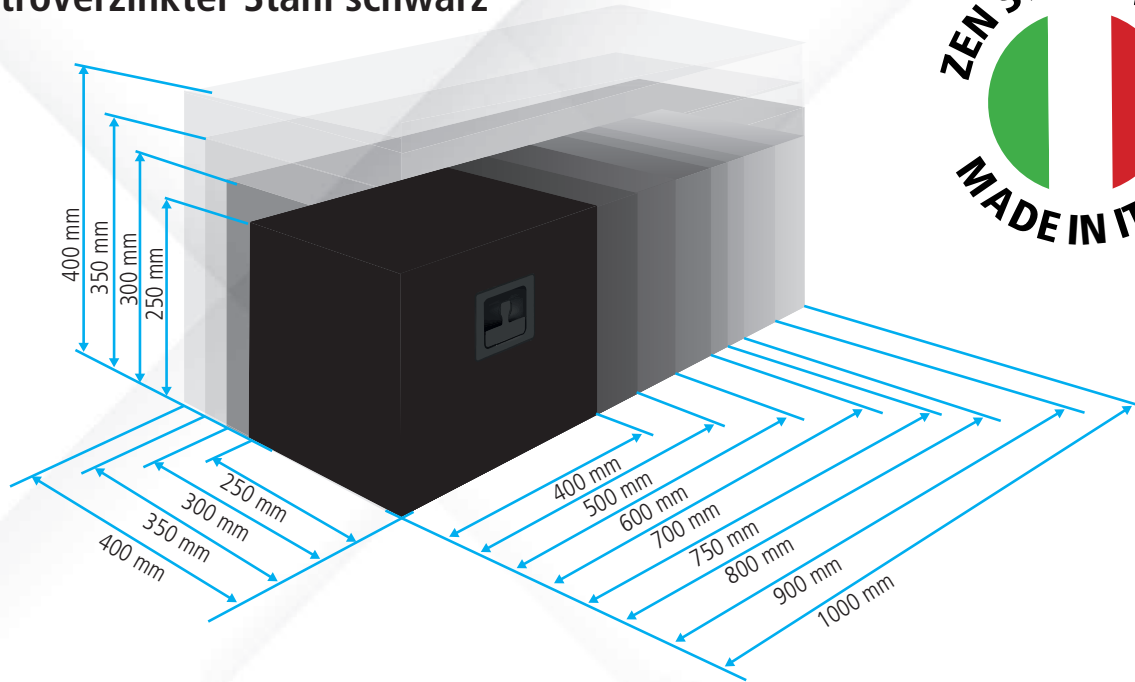

Edles und schlichtes Design mit einer schwarzen pulverbeschichteten Oberfläche – dafür stehen die Daken ZEN Werkzeugkästen. Die Pulverbeschichtung sorgt für einen sehr guten Korrosionsschutz. Starke Temperaturschwankungen sowie Regen und Schnee können dem Material nichts

anhaben. Außerdem lässt sich die glatte Oberfläche sehr gut reinigen. Die ZEN Staukästen bieten viel Platz und sind eine preiswerte Alternative zu den ADE Staukästen.

Die preiswerte Alternative zu den ADE Staukästen

- ✓ Perfekt kombinierbar und sofort verfügbar
- ✓ Elektroverzinkter Stahl, schwarz matt pulverbeschichtet
- ✓ Wandstärke von 1,5 mm
- ✓ Optional mit Zubehör ausstattbar
- ✓ Perfekt geeignet für Pritschenfahrzeuge und PKW Anhänger
- ✓ Korpus dreifach gekantet
- ✓ T-Riegeldrehverschluss aus Kunststoff

Wir sind zertifizierter Daken Händler





Daken ZEN, elektroverzinkter Stahl schwarz

Breite	Höhe	Tiefe	Ver-schlüsse	Gewicht	Artikelnummer 	Nettopreis
400	250	250	1	8 kg	Daken ZEN WVS040-25-25	83,99 €* ⁴
500	250	250	1	10 kg	Daken ZEN WVS050-25-25	92,40 €* ⁴
600	250	250	1	11 kg	Daken ZEN WVS060-25-25	109,20 €* ⁴
700	250	250	1	12 kg	Daken ZEN WVS070-25-25	113,40 €* ⁴
750	250	250	2	13 kg	Daken ZEN WVS075-25-25	126,01 €* ⁴
800	250	250	2	14 kg	Daken ZEN WVS080-25-25	130,21 €* ⁴
900	250	250	2	16 kg	Daken ZEN WVS090-25-25	138,61 €* ⁴
1000	250	250	2	18 kg	Daken ZEN WVS100-25-25	147,02 €* ⁴

Breite	Höhe	Tiefe	Ver-schlüsse	Gewicht	Artikelnummer 	Nettopreis
400	300	300	1	9 kg	Daken ZEN WVS040-30-30	92,39 €* ⁴
500	300	300	1	11 kg	Daken ZEN WVS050-30-30	109,20 €* ⁴
600	300	300	1	12 kg	Daken ZEN WVS060-30-30	121,80 €* ⁴
700	300	300	1	14 kg	Daken ZEN WVS070-30-30	130,21 €* ⁴
750	300	300	2	15 kg	Daken ZEN WVS075-30-30	142,81 €* ⁴
800	300	300	2	16 kg	Daken ZEN WVS080-30-30	147,01 €* ⁴
900	300	300	2	18 kg	Daken ZEN WVS090-30-30	155,42 €* ⁴
1000	300	300	2	20 kg	Daken ZEN WVS100-30-30	163,82 €* ⁴

Breite	Höhe	Tiefe	Ver-schlüsse	Gewicht	Artikelnummer 	Nettopreis
400	350	350	1	11 kg	Daken ZEN WVS040-35-35	109,20 €* ⁴
500	350	350	1	13 kg	Daken ZEN WVS050-35-35	117,60 €* ⁴
600	350	350	1	15 kg	Daken ZEN WVS060-35-35	134,41 €* ⁴
700	350	350	1	17 kg	Daken ZEN WVS070-35-35	142,81 €* ⁴
750	350	350	2	18 kg	Daken ZEN WVS075-35-35	155,42 €* ⁴
800	350	350	2	19 kg	Daken ZEN WVS080-35-35	159,62 €* ⁴
900	350	350	2	21 kg	Daken ZEN WVS090-35-35	168,02 €* ⁴
1000	350	350	2	23 kg	Daken ZEN WVS100-35-35	176,43 €* ⁴

Breite	Höhe	Tiefe	Ver-schlüsse	Gewicht	Artikelnummer 	Nettopreis
400	400	400	1	13 kg	Daken ZEN WVS040-40-40	117,60 €* ⁴
500	400	400	1	15 kg	Daken ZEN WVS050-40-40	126,01 €* ⁴
600	400	400	1	17 kg	Daken ZEN WVS060-40-40	138,61 €* ⁴
700	400	400	1	19 kg	Daken ZEN WVS070-40-40	151,22 €* ⁴
750	400	400	2	20 kg	Daken ZEN WVS075-40-40	168,02 €* ⁴
800	400	400	2	22 kg	Daken ZEN WVS080-40-40	172,22 €* ⁴
900	400	400	2	24 kg	Daken ZEN WVS090-40-40	180,63 €* ⁴
1000	400	400	2	26 kg	Daken ZEN WVS100-40-40	189,03 €* ⁴

Optionales Zubehör



Gasdruckfeder

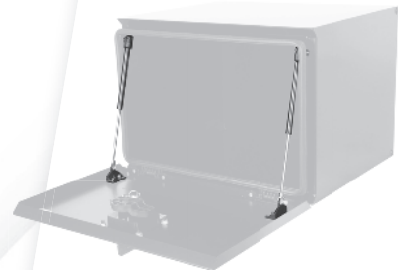

Gasdruckdämpfer



Kette



Stahlseil



Daken ZEN Werkzeugkasten, elektroverzinkter Stahl schwarz

- ✓ Elektroverzinkter Stahl, schwarz matt pulverbeschichtet
- ✓ Wandstärke von 1,5 mm
- ✓ Optional mit Zubehör ausstattbar
- ✓ Korpus dreifach gekantet
- ✓ T-Riegeldrehverschluss aus Kunststoff
- ✓ Bis 750 mm Breite: ein Verschluss
- ✓ Ab einer Breite über 750 mm: zwei Verschlüsse

Breite	Höhe	Tiefe	Verschlüsse	Gewicht	Artikelnummer	Lagerware	Nettopreis
500	350	400	1	15 kg	Daken ZEN WVS050-35-40		105,00 €*4
600	400	500	1	22 kg	Daken ZEN WVS060-40-50		117,60 €*4
600	500	500	1	24 kg	Daken ZEN WVS060-50-50		130,21 €*4
600	600	600	1	28 kg	Daken ZEN WVS060-60-60		138,61 €*6
800	500	500	2	28 kg	Daken ZEN WVS080-50-50		159,62 €*6
800	600	600	2	35 kg	Daken ZEN WVS080-60-60		180,63 €*6
1000	500	500	2	33 kg	Daken ZEN WVS100-50-50		176,43 €*6
1000	600	600	2	41 kg	Daken ZEN WVS100-60-60		201,64 €*6
1200	500	500	2	39 kg	Daken ZEN WVS120-50-50		197,43 €*6
1200	600	600	2	39 kg	Daken ZEN WVS120-60-60		218,44 €*6
1450	500	500	2	45 kg	Daken ZEN WVS145-50-50		218,44 €*6



Daken ZEN Werkzeugkasten, Edelstahl matt

- ✓ Matter Edelstahl AISI 304 2B, mit einer Wandstärke von 1,5 mm
- ✓ Optional mit Zubehör ausstattbar
- ✓ Korpus dreifach gekantet
- ✓ T-Riegeldrehverschluss aus Edelstahl
- ✓ Bis 750 mm Breite: ein Verschluss
- ✓ Ab einer Breite über 750 mm: zwei Verschlüsse

Breite	Höhe	Tiefe	Verschlüsse	Gewicht	Artikelnummer	Lagerware	Nettopreis
400	300	300	1	9 kg	Daken ZEN WM040-30-30		151,22 €*4
500	350	400	1	15 kg	Daken ZEN WM050-35-40		193,23 €*4
600	400	500	1	22 kg	Daken ZEN WM060-40-50		226,85 €*4
600	500	500	1	24 kg	Daken ZEN WM060-50-50		256,26 €*4
600	600	600	1	28 kg	Daken ZEN WM060-60-60		294,07 €*6
800	500	500	2	28 kg	Daken ZEN WM080-50-50		336,09 €*6
800	600	600	2	35 kg	Daken ZEN WM080-60-60		386,51 €*6
1000	500	500	2	33 kg	Daken ZEN WM100-50-50		373,90 €*6
1000	600	600	2	41 kg	Daken ZEN WM100-60-60		432,73 €*6
1200	500	500	2	39 kg	Daken ZEN WM120-50-50		420,12 €*6
1200	600	600	2	39 kg	Daken ZEN WM120-60-60		478,95 €*6
1450	500	500	2	45 kg	Daken ZEN WM145-50-50		474,74 €*6

Die Staukästen ZEN von Daken bestehen durch das patentierte Design, die Linearität der Form und die harmonischen Elemente. Neben Ästhetik stehen bei Daken die Funktionalität und die optimierte Verwendung der Staukästen im Vordergrund. Die Metallstaukästen die-

nen als Werkzeugkasten und bieten viel Stauraum, um beispielsweise Werkzeug, Zurrgurte, Spanngurte und weitere Produkte zur Ladungs-sicherung sicher verstauen zu können.

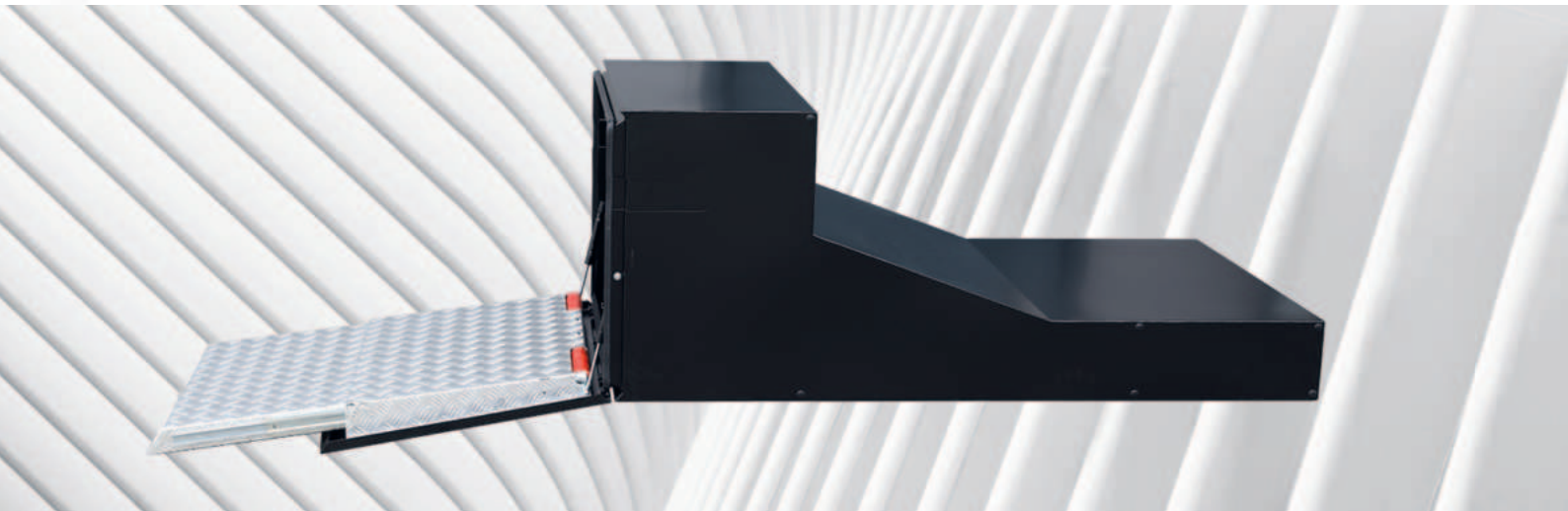

Daken ZEN Hubwagenkästen mit Rampe und ohne Rampe

Die Daken ZEN Hubwagenkästen mit oder ohne Rampe sind ideal um Hubwagen während der Fahrt außerhalb des LKW zu transportieren. Sie können zwischen Edelstahl und elektroverzinkten Stahl schwarz

wählen, sowie ob mit oder ohne Rampe. Optisch fallen die ZEN Hubwagenkästen durch ihr schlichtes und harmonisches Design positiv auf.



Material	Rampe	Breite	Höhe	Tiefe	Gewicht	Artikelnummer	 Lagerware	Nettopreis
Edelstahl	ja	670	650	1600	70 kg	Daken ZEN HWKN067-65-160		676,14 €* ⁸
Edelstahl	nein	670	650	1600	60 kg	Daken ZEN HWKN067-65-160-oR		612,50 €* ⁸
Edelstahl	ja	820	650	1600	70 kg	Daken ZEN HWKN082-65-160		770,83 €* ⁸
Edelstahl	nein	820	650	1600	60 kg	Daken ZEN HWKN082-65-160-oR		694,78 €* ⁸
Elektroverzinkter Stahl schwarz	ja	670	650	1600	70 kg	Daken ZEN HWKVS067-65-160		452,95 €* ⁸
Elektroverzinkter Stahl schwarz	nein	670	650	1600	60 kg	Daken ZEN HWKVS067-65-160-oR		384,49 €* ⁸
Elektroverzinkter Stahl schwarz	ja	820	650	1600	70 kg	Daken ZEN HWKVS082-65-160		494,96 €* ⁸
Elektroverzinkter Stahl schwarz	nein	820	650	1600	60 kg	Daken ZEN HWKVS082-65-160-oR		418,93 €* ⁸





Truckbox Deichselboxen

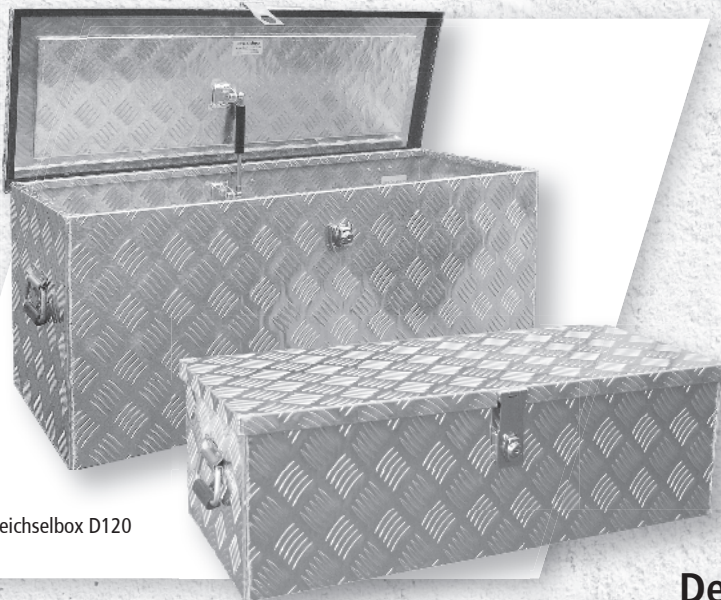

Deichselbox D120

Truckbox Deichselboxen				Aluminium Riffelblech	
Quintett 1,3 / 2 mm				Lagerware	
Breite	Tiefe	Höhe	Gewicht	Artikelnummer	Nettopreis
500	150	200	2 kg	Truckbox D015	33,57 €*1
585	230	185	3 kg	Truckbox D024	50,38 €*1
600	200	230	3 kg	Truckbox D025	50,38 €*1
800	220	220	4 kg	Truckbox D035	58,78 €*1
600	250	300	4 kg	Truckbox D040	58,78 €*1
700	300	250	4 kg	Truckbox D050	67,19 €*1
680	310	250	4 kg	Truckbox D051	67,19 €*1
760	330	250	6 kg	Truckbox D055	71,39 €*1
745	250	320	6 kg	Truckbox D057	71,39 €*1
785	285	350	7 kg	Truckbox D075	88,20 €*2
800	300	350	7 kg	Truckbox D080	88,20 €*2
1000	320	320	8 kg	Truckbox D100	100,80 €*2
900	350	400	9 kg	Truckbox D120	117,61 €*2
1100	380	400	11 kg	Truckbox D160	147,01 €*3
1300	400	450	17 kg	Truckbox D210	184,83 €*6
1440	520	460	19 kg	Truckbox D280	226,85 €*6

Deichselboxen S-Serie

Premium Deichselboxen



Deichselbox PD079



S-Serie S075

Truckbox Premium Deichselbox				Aluminium Riffelblech	
Quintett 1,8 / 2,5 mm				Lagerware	
Breite	Tiefe	Höhe	Gewicht	Artikelnummer	Nettopreis
400	395	300	5,4 kg	Truckbox PD041	113,41 €*1
800	295	190	6,3 kg	Truckbox PD043	138,62 €*1
800	395	190	7,6 kg	Truckbox PD058	142,82 €*2
600	395	300	7,2 kg	Truckbox PD063	134,42 €*2
900	395	250	9,5 kg	Truckbox PD077	151,22 €*2
750	395	300	8,8 kg	Truckbox PD079	142,82 €*2
800	395	400	10,2 kg	Truckbox PD114	184,84 €*2

Truckbox Deichselboxen S-Serie,				Aluminium Riffelblech	
Quintett 1,8 / 2,5 mm				Lagerware	
Breite	Tiefe	Höhe	Gewicht	Artikelnummer	Nettopreis
600	250	230	4,7 kg	Truckbox S030	88,19 €*1
700	250	300	5,5 kg	Truckbox S045	96,60 €*1
750	300	200	4,7 kg	Truckbox S039	96,60 €*1
750	330	250	6,5 kg	Truckbox S056	100,80 €*2
800	350	300	7,6 kg	Truckbox S075	117,61 €*2
900	350	330	8,7 kg	Truckbox S094	134,42 €*2
220	500	250	3,7 kg	Truckbox SK023	88,19 €*1
250	600	280	5,0 kg	Truckbox SK036	96,60 €*1



Truckboxen Unterflurkästen

Truckbox Unterflurkästen				Aluminium Riffelblech	
Quintett 1,7 / 2,5 mm					
Breite	Tiefe	Höhe	Gewicht	Artikelnummer	Nettopreis
500	300	300	5,0 kg	Truckbox U045	121,81 €*1
600	300	300	6,0 kg	Truckbox U054	130,21 €*1
700	300	300	7,0 kg	Truckbox U063	138,62 €*1



Unterflurkasten U045

Truckboxen Pritschenkästen

Truckbox Pritschenkästen				Aluminium Riffelblech	
Quintett 1,7 / 2,5 mm					
Breite	Tiefe	Höhe	Gewicht	Artikelnummer	Nettopreis
1100	400	450	15 kg	Truckbox P200	239,46 €*3
1500	500	500	21 kg	Truckbox P350	319,28 €*6
1490	440	640	28 kg	Truckbox P401	411,72 €*6
1500	600	600	27 kg	Truckbox P521	436,93 €*6
1730	500	720	32 kg	Truckbox P600	504,16 €*6
1900	600	600	35 kg	Truckbox P661	504,16 €*6
1860	535	785	38 kg	Truckbox P801	554,58 €*6



Truckbox Pritschenkasten P350

Halterset Preise siehe Online-Shop

Für die Montage empfehlen wir Ihnen unsere Montagesätze.
Weitere Ausführungen von Montagesätzen finden Sie in unserem Online-Shop.



MON2012 / MON301

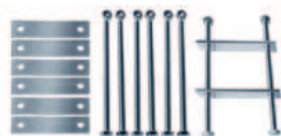

MON2014

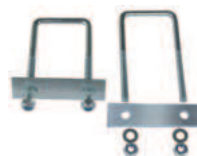

MON3002 /
MON4002 / MON5002

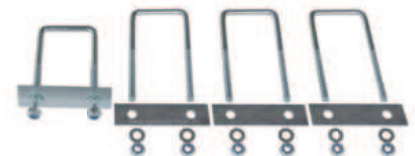

MON3004 / MON4004 / MON5004



Daken Just



Just J030



Just J071

Daken Just Kunststoff Staukästen



Breite	Höhe	Tiefe	Gewicht	Volumen	Artikelnummer
400	350	300	3,0 kg	21 Liter	Daken J021
500	350	300	3,0 kg	30 Liter	Daken J030
500	350	400	3,3 kg	41 Liter	Daken J041
600	416	458	4,9 kg	71 Liter	Daken J071
750	350	300	4,5 kg	40 Liter	Daken J040
750	350	450	5,2 kg	65 Liter	Daken J065
826	500	470	7,9 kg	127 Liter	Daken J127
900	367	300	5,4 kg	57 Liter	Daken J057
900	367	450	6,6 kg	90 Liter	Daken J090
1012	500	470	9,9 kg	167 Liter	Daken J167

Daken Arka



Arka A200



Arka A110



Arka A110

Die Staukästen der Serie Arka haben eine verstärkte Struktur, welche eine hervorragende Festigkeit und eine lange Produktlebensdauer gewährleistet. Alle Werkzeugkästen Arka sind als seitlicher Anfahrtschutz zertifiziert.

Daken Arka Kunststoff Staukästen



Breite	Höhe	Tiefe	Gewicht	Volumen	Artikelnummer
655	450	470	8,0 kg	74 Liter	Daken A074
685	503	500	8,0 kg	109 Liter	Daken A110
858	522	500	10,7 kg	134 Liter	Daken A130
1062	522	500	13,2 kg	169 Liter	Daken A170
1250	524	500	15,5 kg	198 Liter	Daken A200

- Staukästen / Werkzeugkisten aus Polypropylen (PP)
- Europlex-Drehriegel-Verschlüsse mit Schließzylinder, Schlüssel und Schlüssellochabdeckung
- Innenliegende Dichtung im Deckel, staub- und waserbeständig
- Verstärkter Deckel, Verstärkungsrippen, durchgehendes Scharnier



Daken Welvet

Daken Kunststoff Staukästen					Lagerware
Breite	Höhe	Tiefe	Gewicht	Volumen	Artikelnummer
410	348	340	3,0 kg	29 Liter	Daken W030
480	400	400	5,0 kg	39 Liter	Daken W040
630	450	480	8,0 kg	77,5 Liter	Daken W080
830	500	470	10,5 kg	119 Liter	Daken W120
1030	500	480	13,0 Kg	154 Liter	Daken W150



- Staukästen / Werkzeugkästen aus Polypropylen (PP)
- Europlex-Drehriegel-Verschlüsse mit Schließzylinder, Schlüssel und Schlüssellochabdeckung
- Innenliegende Dichtung im Deckel, staub- und wasserbeständig
- Verstärktes Unterteil zur maximalen Belastungsfestigkeit ohne umlaufende Halter
- Glatte Innenoberfläche, verstärkter Deckel. durchgehendes Scharnier

Vertikal Halter, Horizontal Halter und Montagesätze

Original Daken Zubehör

Halterset Preise
siehe Online-Shop

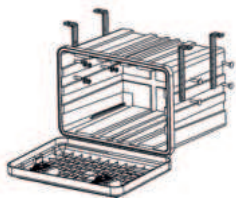

- 4 kaltverzinkte Winkelhalter
- 8 verzinkte Schrauben
- 8 selbstsichernde Muttern
- 8 Unterlegscheiben



Vertikal Halter

VH401



- 4 feuerverzinkte* Winkelhalter
- 8 verzinkte Schrauben
- 8 selbstsichernde Muttern
- 8 Unterlegscheiben

VH402



- 2 kaltverzinkte L-Halter
- 4 verzinkte Rundkopfschrauben
- 4 kaltverzinkte Winkelhalter
- 8 verzinkte Schrauben
- 12 selbstsichernde Muttern
- 12 Unterlegscheiben

VHL451

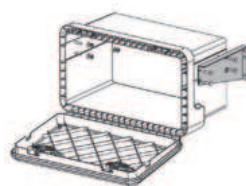

- 2 kaltverzinkte Winkelhalter
- 8 verzinkte Rundkopfschrauben
- 8 selbstsichernde Muttern
- 8 Unterlegscheiben



Horizontal Halter

HH411 / HH421



- 2 feuerverzinkte* Winkelhalter
- 8 verzinkte Rundkopfschrauben
- 8 selbstsichernde Muttern
- 8 Unterlegscheiben

HH412 / HH422



- 2 pulverbeschichtete Winkelhalter
- 8 verzinkte Rundkopfschrauben
- 8 selbstsichernde Muttern
- 8 Unterlegscheiben

HH410 / HH420



- 2 kaltverzinkte Winkelhalter
- 8 verzinkte Rundkopfschrauben
- 8 selbstsichernde Muttern
- 8 Unterlegscheiben

HH441

Für die Montage empfehlen wir Ihnen original Daken Befestigungen.

*(Geomet Beschichtung)



Daken Blackit Deichselboxen



Blackit B23-0



Blackit B23-1



Blackit B24-1



Blackit B50-2

Daken Blackit Deichselboxen



Breite	Tiefe	Höhe	Gewicht	Volumen	Artikelnummer
610	310	250	3,5 kg	23 Liter	Daken B23-0
250	550	280	2,5 kg	23 Liter	Daken B23-1
550	250	280	2,5 kg	23 Liter	Daken B23-2
255	555	310	2,4 kg	24 Liter	Daken B24-1
550	255	310	2,4 kg	24 Liter	Daken B24-2
750	300	355	5,3 kg	50 Liter	Daken B50-2

MONTAGESÄTZE

- 2 verzinkte U-Bügel
- 2 verzinkte Stahlplatten
- 4 selbstsichernde Muttern
- 4 Unterlegscheiben



MON3002 / MON4002 / MON5002

- 4 verzinkte Stahlplatten
- 4 verzinkte Schrauben
- 4 selbstsichernde Muttern



MON2012 / MON301

- 2 Winkel
- 8 verzinkte Schrauben
- 8 selbstsichernde Muttern
- 8 verzinkte kleine Scheiben
- 8 verzinkte große Scheiben



WH19-19-7

Daken Streugutbehälter, Pitbox



Pitbox PB108

Daken Streugutbehälter Pitbox



Breite	Tiefe	Höhe	Gewicht	Volumen	Schloss	Artikelnummer
650	500	570	6,3 kg	108 Liter	ja	Daken PB108
650	500	570	6,3 kg	108 Liter	nein	Daken SB108
650	500	570	6,3 kg	108 Liter	nein	Daken SB108-rot
650	500	570	6,3 kg	108 Liter	nein	Daken SB108-gelb
650	500	570	6,3 kg	108 Liter	nein	Daken SB108-grün



Streugutbehälter SB108



Im Set mit Schaufel erhältlich!



Daken Feuerlöschkästen



- Hervorragende Stabilität, Maßgenauigkeit und Oberflächengüte
- Beständig gegenüber Kohlenwasserstoff, Schmierölen und UV-Strahlen
- Staub- und spritzwasserdicht
- Aufgrund der Bauweise kann der Feuerlöschkasten in unterschiedlichen Winkeln und Positionen eingebaut werden (S6)

Daken Feuerlöschkästen



Höhe	Breite	Tiefe	Gewicht	Artikelnummer
620	335	240	2,4 kg	Daken R6
600	287	220	2 kg	Daken ST6
611	310	250	3,6 kg	Daken A6
675	310	250	4,0 kg	Daken A6+9
280	265	595	2,5 kg	Daken S6
280	265	595	2,5 kg	Daken S6 schwarz

Daken Halter

4 kaltverzinkte oder feuerverzinkte* Winkelhalter
8 verzinkte Schrauben
8 selbstsichernde Muttern
8 Unterlegscheiben

2 feuerverzinkte* Winkelhalter
6 verzinkte Schrauben
6 selbstsichernde Muttern
6 Unterlegscheiben

2 seitliche kaltverzinkte oder feuerverzinkte* Winkelhalter
4 verzinkte Schrauben
4 Unterlegscheiben
4 selbstsichernde Muttern

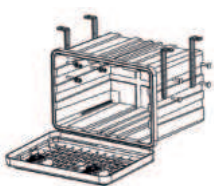

Vertikal Halter



VH401/ VH402

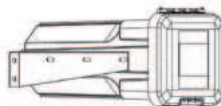

Horizontal Halter für Daken S6



HH512

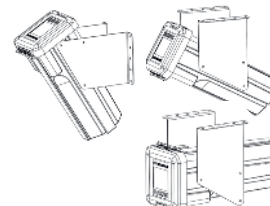

Winkelhalter für Daken S6



WH531 / WH532

Für die Montage empfehlen wir Ihnen original Daken Befestigungen. *(Geomet Beschichtung)



Lago Black Dog Staukästen

- Staukästen / Werkzeugkisten aus Polyethylen PE
- Drehriegel-Verschlüsse mit Schließzylinder, Schlüssel und Schlüsselochabdeckung
- Innenliegende Dichtung im Kasten, spritzwasserdichter Deckel
- Ein Deckel seitlich - Einbaulage horizontal
- Verstärkungsrippen für hohe Stoß- und Schlagfestigkeit



Black Dog BD024

Lago Black Dog Staukästen



Breite	Höhe	Tiefe	Gewicht	Volumen	Artikelnummer
400	350	400	4,3 kg	40 Liter	Lago BD024
500	350	400	6,2 kg	46 Liter	Lago BD032
750	360	350	7,4 kg	55 Liter	Lago BD046
600	450	470	8,8 kg	90 Liter	Lago BD068
700	450	470	9,6 kg	108 Liter	Lago BD082
600	450	650	10,5 kg	140 Liter	Lago BD094
800	450	470	11,3 kg	123 Liter	Lago BD096
700	450	650	12,0 kg	140 Liter	Lago BD113
600	550	650	11,5 kg	164 Liter	Lago BD115
1000	500	470	14,0 kg	180 Liter	Lago BD140
1000	500	650	18,0 kg	260 Liter	Lago BD195



Black Dog Drehriegel-Verschlüsse



Black Dog BD195



Black Dog BD082



Lago Vertigo Staukästen

- Staukästen / Werkzeugkisten aus Polyethylen PE
- abschließbarer Magnetspanverschluss "M.L.D.", mit Schlüssel und Schlüssellochabdeckung
- Innenliegende Dichtung im Kasten, spritzwasserdichter Deckel
- Ein Deckel seitlich - Einbaulage horizontal
- Verstärkungsrippen für hohe Stoß- und Schlagfestigkeit

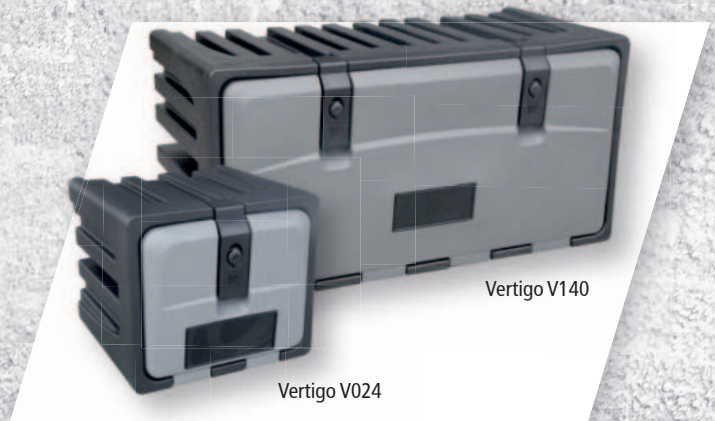

Vertigo V140

Vertigo V024



Vertigo Magnetspanverschluss

Lago Vertigo Staukästen					
Breite	Höhe	Tiefe	Gewicht	Volumen	Artikelnummer
400	350	400	4,3 kg	40 Liter	Lago V024
500	350	400	6,2 kg	46 Liter	Lago V032
750	360	350	7,4 kg	55 Liter	Lago V046
600	450	470	8,8 kg	90 Liter	Lago V068
700	450	470	9,6 kg	108 Liter	Lago V082
800	450	470	11,3 kg	123 Liter	Lago V096
1000	500	470	14,0 kg	180 Liter	Lago V140

Verstellbare Halter

Werkzeugkästen Halterung für die Montage unter der Plattform



Lago VH050 / VH060 / VH070 / VH075 / VH080 / VH100

Korbhalter

Original Lago Korbhalter



Lago KH050

Halterset Preise siehe Online-Shop

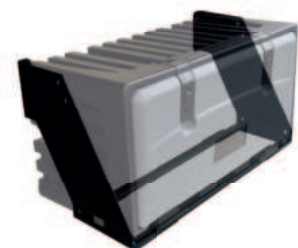

Lago KH100



Daken Sicherheitsschloss Saturn EVO



Daken Saturn Sicherheitsschloss

Lieferumfang	Gewicht	Artikelnummer
1x Sicherheitsschloss für Hecktür oder Seitentür	1 kg	Daken EVO-1
2x Sicherheitsschloss für Hecktür oder Seitentür	2 kg	Daken EVO-2
3x Sicherheitsschloss für Hecktür oder Seitentür	3 kg	Daken EVO-3



Daken Sicherheitsschloss Blackstone

Sicherheitsschlösser mit automatischer Türverriegelung

- In der Ausführung COMBO besitzt das Schloss eine zusätzliche Funktion zur Deaktivierung der automatischen Verriegelung um die Be- und Entladung zu erleichtern.
- Ausgeführt in Edelstahl
- Witterungsbeständig
- Sicher und Zertifiziert
- Kann sowohl an der Heck- als auch an der Seitentür montiert werden
- Bleibt in geschlossenem sowie geöffnetem Zustand immer fest an der Fahrzeugtür

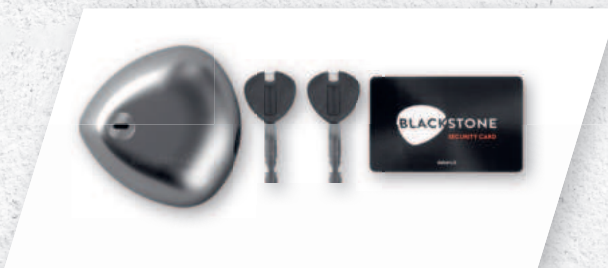

Daken Sicherheitsschlösser, autom. Türverriegelung

Lieferumfang	Artikelnummer
1x Sicherheitsschloss für Hecktür oder Seitentür silber	Daken BSC-1-N
2x Sicherheitsschloss für Hecktür oder Seitentür silber	Daken BSC-2-N
3x Sicherheitsschloss für Hecktür oder Seitentür silber	Daken BSC-3-N
2x Sicherheitsschloss für Hecktür oder Seitentür schwarz	Daken BBC-2-N



Ihre Quelle für Neues!



Newsletter-Anmeldung!

Bleiben Sie informiert. Melden Sie sich zu unserem Newsletter an und erhalten Sie Updates direkt in Ihr Postfach.



Los geht's
Onlineshop

Abstützplatten & Kranplatten



Abstützplatten, quadratisch bunt

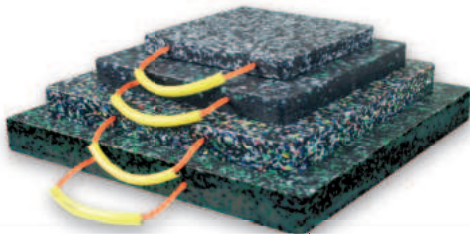

Abstützplatten*, quadratisch bunt



Breite	Tiefe	Höhe	Gewicht	Artikelnummer
300	300	30	2,5 kg	LAB-30-30-3
300	300	40	3,5 kg	LAB-30-30-4
400	400	30	4,5 kg	LAB-40-40-3
400	400	40	6,0 kg	LAB-40-40-4
400	400	50	7,5 kg	LAB-40-40-5
400	400	60	9 kg	LAB-40-40-6
500	500	40	9 kg	LAB-50-50-4
500	500	50	12 kg	LAB-50-50-5
500	500	60	14 kg	LAB-50-50-6
600	600	40	14 kg	LAB-60-60-4
600	600	50	17,5 kg	LAB-60-60-5
600	600	60	21 kg	LAB-60-60-6

Abstützplatten, quadratisch, schwarz - bunt



Abstützplatten, schwarz-bunt



Breite	Tiefe	Höhe	Gewicht	Artikelnummer
300	300	30	2,5 kg	EAB-30-30-3

Abstützplatten, quadratisch schwarz

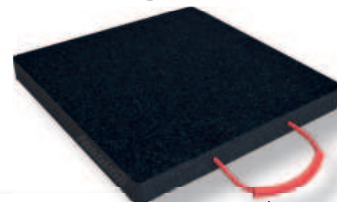

Abstützplatten quadratisch schwarz



Breite	Tiefe	Höhe	Gewicht	Artikelnummer
300	300	30	2,5 kg	LAS-30-30-3
300	300	40	3,5 kg	LAS-30-30-4
400	400	50	7,7 kg	LAS-40-40-5
500	500	40	9 kg	LAS-50-50-4

Doppelplattenbox

Die Doppelplattenbox eignet sich zum Aufbewahren und zum Transport von zwei Abstützplatten.

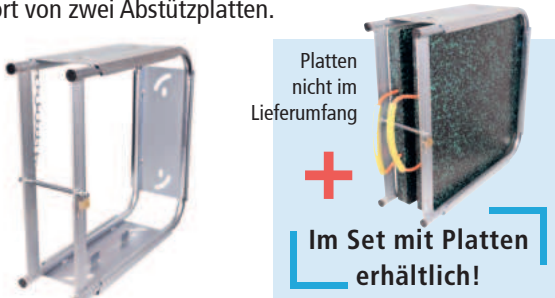

Platten nicht im Lieferumfang



Im Set mit Platten erhältlich!

Doppelplattenbox



Geeignet für die Größen:	Gewicht	Artikelnummer
300 x 300 x 30 - 40	4,5 kg	DPB-30
400 x 400 x 30 - 60	6 kg	DPB-40
500 x 500 x 40 - 60	8,8 kg	DPB-50
600 x 600 x 40 - 60	10 kg	DPB-60

Steckplatten rund



Steckplatten rund



Durchmesser	Höhe	Gewicht	Artikelnummer
300	80	2,6 kg	SPR-30-8
400	80	5 kg	SPR-40-8
500	80	9 kg	SPR-50-8
600	80	15 kg	SPR-60-8

*Die Farbe bunt kann herstellungsbedingt vom Katalogfoto abweichen.

Ausziehbare, ausklappbare oder feste Aufstiegsleitern für Ihren LKW, Ihr Wohnmobil und Expeditionsfahrzeug oder andere Nutzfahrzeuge liefern wir Ihnen in unserer Profiqualität. Ob 1-, 2- oder 3-stufig alle LKW Leitern sind mit einer rutschhemmenden Trittlfläche gefertigt und aus feuerverzinktem Stahl oder Aluminium.



Artikel Nr. 🔍

Maßangaben finden Sie bei uns im Onlineshop

Feststehende Stufe

- Aus feuerverzinktem Stahl
- Rutschhemmender Auftritt mit Profil
- Maximale Belastung ca. 120 kg

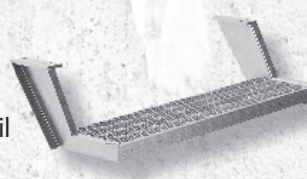

TK1-950

Feststehende Stufe		Lagerware
Stufen	Gewicht	Artikelnummer
1	5,3 kg	TK1-950

Ausklappbare Trittleiter

- Aus Aluminium
- Rutschhemmender Auftritt mit Profil
- Sie lässt sich als Unterbau unter das Fahrzeug montieren
- Maximale Belastung ca. 120 kg



TK2-230

Ausklappbare Trittleiter		Lagerware
Stufen	Gewicht	Artikelnummer
2	9,0 kg	TK2-230



Ausklappbare Trittleiter

- Aus feuerverzinktem Stahl
- Rutschhemmender Auftritt mit Profil
- Maximale Belastung ca. 120 kg

Takler Trittleiter		Lagerware
Stufen	Gewicht	Artikelnummer
1	5,5 kg	TK1-910
2	16 kg	TK2-010
2	17 kg	TK2-210
3	20 kg	TK3-050



TK1-910



TK2-210



TK2-010



TK3-050

Ausklappbare Trittleiter

- Aus feuerverzinktem Stahl
- Rutschhemmender Auftritt mit Profil
- Maximale Belastung ca. 120 kg

Takler Ausklappbare Trittleiter		Lagerware
Stufen	Gewicht	Artikelnummer
1	4,6 kg	TK1-650
2	6,9 kg	TK2-660
3	7,9 kg	TK3-665



TK1-650



TK2-660



TK3-665



Trittleiter eingeklappt



Trittleiter ausgeklappt

Ausziehbare Trittleiter mit Fußbrett

Ausziehbare Trittleiter mit Fußbrett		Lagerware
Stufen	Gewicht	Artikelnummer
1	6,9 kg	TK1-250
2	10,7 kg	TK2-260
3	12,1 kg	TK3-265
5	18,7 kg	TK5-505

- aus feuerverzinktem Stahl
- Rutschhemmender Auftritt mit Profil
- Maximale Belastung ca. 120 kg



TAKLER

Ausziehbare Trittleiter mit Handgriffen

- aus feuerverzinktem Stahl
- Rutschhemmender Auftritt mit Profil
- Maximale Belastung ca. 120 kg

Ausziehbare Trittleiter mit Handgriffen		Lagerware
Stufen	Gewicht	Artikelnummer
2	22 kg	TK2-102
3	37 kg	TK3-104

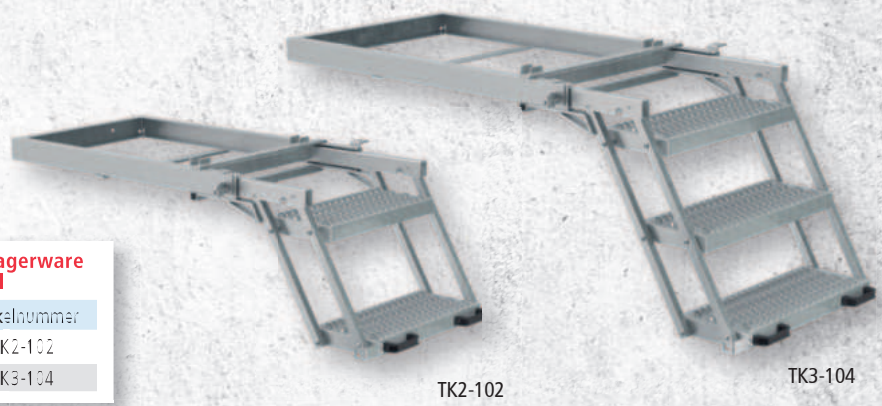

Hinweis für alle Produkte >>> Artikel können aufgrund hoher Nachfrage ausverkauft sein. Bitte prüfen Sie bei Lagerware im Online Shop, ob die Ware zum Kaufzeitpunkt in ausreichender Menge vorrätig ist. Die technische Ausführung kann, auch von den dargestellten Fotos, abweichen. Alle Preise sind Nettopreise zzgl. MwSt. und zzgl. Versandkosten. Die angegebenen Versandkosten mit * beziehen sich auf den Versand innerhalb Deutschlands. Weitere Informationen und Versandkosten für die Lieferungen ins Ausland entnehmen Sie bitte unserer Internetseite www.edelstahlhaus.de. Für Irrtümer oder Druckfehler übernehmen wir keine Haftung. Aufgrund von derzeit starken Materialpreisschwankungen kann es zu Preisänderungen kommen. **Die gültigen Verkaufspreise finden Sie auch unter: www.edelstahlhaus.de - Gültigkeit des Angebotes bis zum 30.09.2024.**

Bildnachweise: stock.adobe.com Torbz 56586435 (S. 42-43) Günter Albers 260031922 (S.32-44) Jelena 365276140 (S.42) Petro 638327040 (S. 23) Actogram 367496817 (S.14) Art Stocker 355235496 (S. 32-44) DAIYAN MD TALHA 575698718 (S. 28-31) Kzenon 180653851 (S. 13)

Ihre Ansprechpartner | Wir sind für Sie da Mo. - Fr. von 8⁰⁰ - 17⁰⁰ Uhr



Herbert Schilling

Dipl.-Ing. Maschinenbau | Fahrzeugtechnik



Nadin Schilling

Vertrieb & Beratung

Tel.: +49 5404 99 350 24
schilling.n@edelstahlhaus.de



Margarete Wehage

Vertrieb & Beratung

Tel.: +49 5404 99 350 20
wehage.m@edelstahlhaus.de

Geschäftsführer | Inhaber

Tel.: +49 5404 99 350 12
schilling.h@edelstahlhaus.de

So finden Sie uns

Sie finden uns im Industriegebiet Gartenkamp
5 min. von der Abfahrt A1 Osnabrück Hafen



Edelstahlhaus GmbH

Gartenkamp 123
49492 Westerkappeln

Tel.: +49 5404 99 350 10
E-mail: info@edelstahlhaus.de

**Staukästen
nach Maß**

Unser Lager

